

Entrematic LCU40H COMPATIBLE

Manuel d'installation du tableau électronique pour automatismes à un ou deux moteurs 24 V

(Traduction des instructions d'origine)

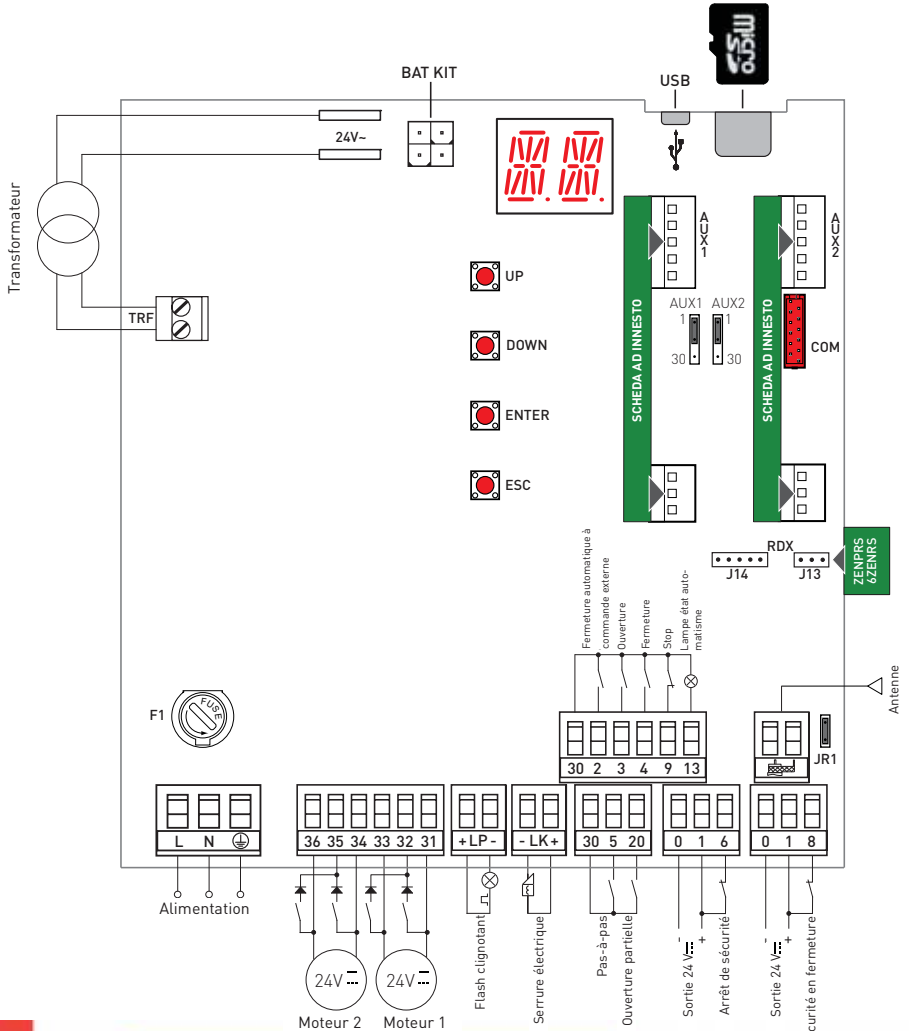

Sommaire

Argument		Page
1.	Consignes générales de sécurité	3
1.1	Fonctions de sécurité	4
2.	Déclaration de conformité CE	4
3.	Caractéristiques techniques	4
3.1	Applications	4
4.	Installation des raccordements électriques	5
4.1	Entretien	7
4.2	Installation type	7
4.3	Schéma d'installation type	8
5.	Programmation	9
5.1	Allumage et extinction de l'écran	9
5.2	Touches de navigation	9
5.3	Plan du menu	10
6.	Séquences rapides de mise en marche	12
7.	Exemples d'applications d'utilisation	14
8.	Commandes	16
8.1	Entrée cartes embrochables	17
8.2	Bourrelet de sécurité autocontrôlé SOFA1-SOFA2 ou GOPAVRS	17
9.	Sorties et accessoires	18
10.	Sélections	19
11.	Réglages	20
11.1	Menu principal	20
11.2	Menu de deuxième niveau AT (Automatic Configurations)	21
11.2.1	Sélection du type d'automatisme AT → AS et réglages de défaut spécifiques	22
11.3	Menu de deuxième niveau BC (Basic Configurations)	23
11.3.1	Autres paramètres configurables du niveau BC, disponibles avec AT → AA activé	23
11.4	Menu de deuxième niveau BA (Basic Adjustment)	24
11.4.1	Autres paramètres configurables du niveau BA, disponibles avec AT → AA activé	26
11.5	Menu de deuxième niveau RO (Radio Operations)	28
11.5.1	Autres paramètres configurables du niveau RO, disponibles avec AT → AA activé	29
11.6	Menu de deuxième niveau SF (Special Functions)	30
11.6.1	Autres paramètres configurables du niveau SF, disponibles avec AT → AA activé	31
11.7	Menu de deuxième niveau CC (Cycles Counter)	32
11.7.1	Autres paramètres configurables du niveau CC, disponibles avec AT → AA activé	33
11.8	Menu de deuxième niveau EM (Energy Management)	33
11.8.1	Autres paramètres configurables du niveau EM, disponibles avec AT → AA activé	34
11.9	Menu de deuxième niveau AP (Advanced Parameters)	34
11.9.1	Autres paramètres configurables du niveau AP, disponibles avec AT → AA activé	36
12.	Diagnostic	38
13.	Signalisations affichables à l'écran	40
14.	Recherche des défaillances	45

Légende



Ce symbole indique les instructions ou remarques relatives à la sécurité qui doit faire l'objet d'une attention particulière.



Ce symbole indique des informations utiles pour le fonctionnement correct du produit.



Réglages d'usine

1. Consignes générales de sécurité



L'inobservation des informations contenues dans le présent manuel pourrait entraîner des blessures personnelles ou endommager l'appareil.
Conserver les présentes instructions pour de futures consultations

Le présent manuel d'installation s'adresse uniquement à un personnel qualifié. L'installation, les raccordements électriques et les réglages doivent être effectués selon les règles de la bonne technique et conformément aux normes en vigueur. Ce produit n'est destiné qu'à l'utilisation pour laquelle il a été expressément conçu. Toute autre utilisation doit être considérée comme impropre et donc dangereuse. Le fabricant ne peut pas être considéré comme responsable d'éventuels dommages causés par un usage impropre, irrationnel ou erroné. Lire les instructions avec beaucoup d'attention avant d'installer le produit. Une mauvaise installation peut être source de danger.

 Les matériaux qui composent l'emballage (plastique, polystyrène, etc.) ne doivent pas être abandonnés dans la nature ni laissés à la portée des enfants car ils représentent des risques de danger.

Avant de commencer l'installation contrôler l'intégrité du produit.

Ne jamais installer le produit dans un milieu de travail ou une atmosphère explosive : la présence de gaz ou de fumées inflammables représente un grave danger pour la sécurité. Les dispositifs de sécurité (cellules photoélectriques, bourrelets sensibles, arrêts d'urgence, etc.) doivent être installés en tenant compte : des règlements et des directives en vigueur, des critères de la bonne technique, de l'environnement de l'installation, de la logique de fonctionnement du système et des forces développées par l'automatisme. Avant de brancher l'alimentation électrique contrôler si les données de la plaque correspondent à celles du réseau de distribution électrique. Prévoir sur le réseau d'alimentation un dispositif de coupure omnipolaire avec distance d'ouverture des contacts égale ou supérieure à 3 mm.

Vérifier qu'un disjoncteur différentiel et une protection contre la surintensité adéquats sont installés en amont de l'installation électrique, selon les règles de la bonne technique et conformément aux normes en vigueur.

Si nécessaire, raccorder l'automatisme à une installation efficace de mise à la terre, exécutée conformément aux normes de sécurité en vigueur.



Durant les interventions d'installation, entretien et réparation, couper l'alimentation avant d'ouvrir le couvercle pour accéder aux pièces électriques.



Pour la manipulation des pièces électriques porter des bracelets conducteurs antistatiques reliés à terre. Le fabricant de la motorisation décline toute responsabilité pour toute installation de composants incompatibles du point de vue de la sécurité et du bon fonctionnement.

Pour l'éventuelle réparation ou remplacement des produits, seules des pièces de rechange originales devront être utilisées.

1.1 Fonctions de sécurité

Le tableau électronique Entrematic LCU40H dispose des fonctions de sécurité suivantes :

- reconnaissance des obstacles avec limitation des forces ;

Le temps de réponse maximal des fonctions de sécurité est de 0,5 s. Le temps de réaction au défaut d'une fonction de sécurité est de 0,5 s.

Les fonctions de sécurité satisfont les normes et le niveau de prestation indiqués ci-après :

EN ISO 13849-1 :2015 Catégorie 2 PL=c

EN ISO 13849-2 :2012

La fonction de sécurité ne peut être évitée ni temporairement ni de manière automatique. Il n'a été appliqué aucune exclusion de défaut.

2. Déclaration CE de conformité

Entrematic Group AB déclare que le tableau électronique type Entrematic LCU40H est conforme aux exigences essentielles et aux autres dispositions pertinentes établies par les directives CE suivantes :

Directive EMC 2014/30/UE ;

Directive basse tension 2014/35/UE.

Directive RED 2014/53/UE

Landskrona, 01-07-2016

Matteo Fino
(President & CEO)



3. Caractéristiques techniques

	LCU40H	LCU40HJ
Alimentation	230 V~ 50/60 Hz	120 V~ 50/60 Hz
Absorption	0,6 A	1,2 A
Fusible	F2 A	4 A
Sortie moteur	24 V $\overline{\text{=}}$ 12 A max (X 2)	
Alimentation des accessoires permanente 0-30	24 V $\overline{\text{=}}$ 0,15 A	
Alimentation des accessoires 0-1 (En tout cas, la somme des accessoires 0-30 et 0-1 ne doit pas dépasser 0,5 A).	24 V $\overline{\text{=}}$ 0,5 A continu	
Température ambiante	-20 °C - +55 °C	
Codes radiocommandes enregistrables	100 / 200 voir RO → MU → 20/10 (Paragraphe 11.6)	
Fréquence radiocommande	433,92 MHz	
Degré de protection du boîtier	IP55	
Dimensions du produit	238 x 357 x 120	
Cycles de fonctionnement	Faire référence aux caractéristiques de l'actionneur utilisé.	



REMARQUE : la garantie de fonctionnement et les performances déclarées ne sont obtenues qu'avec des accessoires et des dispositifs de sécurité DITEC Entrematic.

3.1 Applications d'utilisation

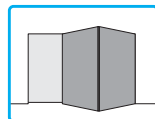
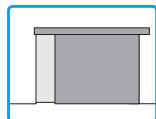
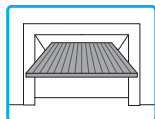
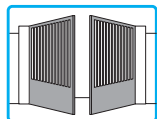
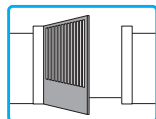

4. Installation et raccordements électriques

- Percer les marquages situés sous le boîtier (Fig. 4.1).
 - Fixer le tableau électronique de manière permanente, il est conseillé d'utiliser des vis à tête bombée (\varnothing max tête 10 mm) avec une empreinte en croix (entraxe des trous indiqué dans la Fig. 4.2).
 - Effectuer le passage des serre-câbles et des tuyaux ondulés par le bas du boîtier.
 - Avant de brancher l'alimentation électrique contrôler si les données de la plaque correspondent à celles du réseau de distribution électrique.
 - Prévoir sur le réseau d'alimentation un dispositif de coupure omnipolaire avec distance d'ouverture des contacts égale ou supérieure à 3 mm.
 - Vérifier que, en amont de l'installation électrique, sont montés un disjoncteur différentiel et une protection contre la surintensité adaptés.
 - Pour l'alimentation, utiliser un câble électrique de type H05RN-F 3G1,5 et le raccorder aux bornes L (marron), N (bleu), ⏚ (jaune/vert), présentes à l'intérieur de l'automatisme (Fig. 4.3, page 6).
- REMARQUE :** la section du fil maximum autorisée est AWG14 (2 mm²).
- Dégainer le câble d'alimentation uniquement au niveau de la borne et le bloquer à l'aide du serre-câbles prévu à cet effet [A].
 - Conformément aux exigences essentielles des normes en vigueur, refermer le couvercle après avoir effectué les raccordements à la borne.



Les branchements au réseau de distribution électrique et aux autres conducteurs à basse tension éventuels (230 V), dans la partie extérieure du tableau électrique, doivent être effectués sur un parcours indépendant et séparé des branchements aux dispositifs de commande et de sécurité (SELV = Safety Extra Low Voltage). Les tuyaux ondulés doivent pénétrer de quelques centimètres dans le tableau électrique à travers les trous présents sur le boîtier de base.

- S'assurer de l'absence de bords tranchants qui pourraient détériorer les câbles.
- Vérifier si les conducteurs de la tension de réseau (230 V) et les conducteurs des accessoires (24 V) sont séparés.
- Les câbles doivent être à double isolement, les dégainer à proximité des bornes de raccordement correspondantes et les bloquer à l'aide de colliers [B] hors fourniture.
- Si nécessaire, monter les charnières à pression sur le fond du boîtier et sur le couvercle du côté droit ou gauche, au choix (Fig. 4.4, page 6).

Après les réglages, fixer le couvercle à l'aide des vis fournies (Fig. 4.5, page 6).

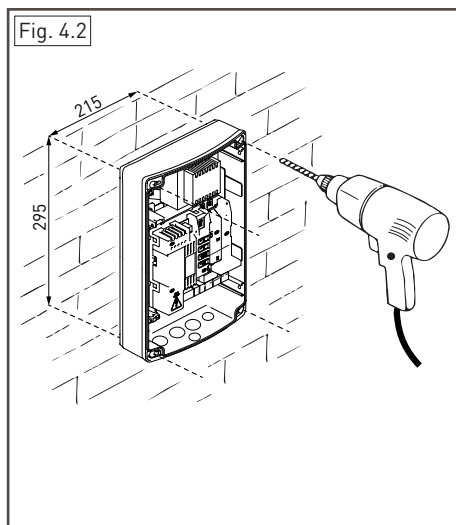
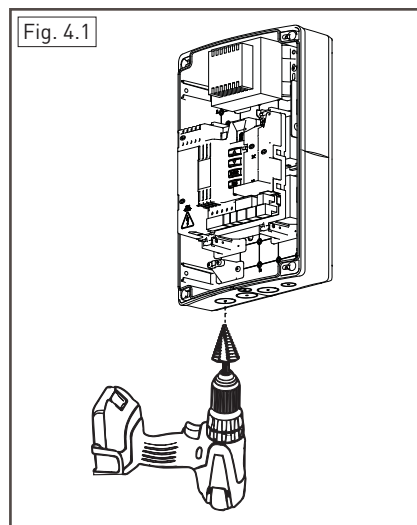

Fig. 4.3

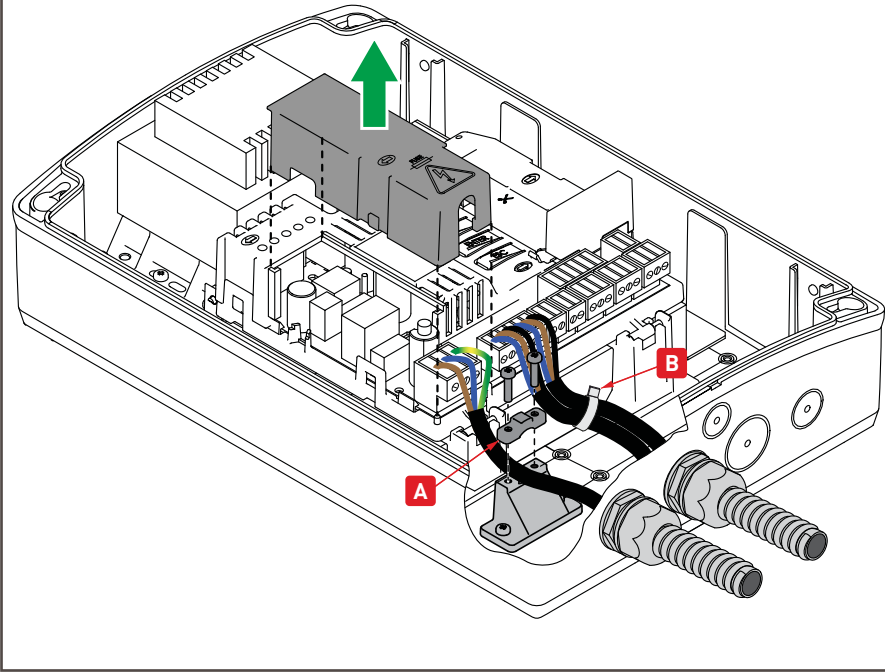

Fig. 4.4

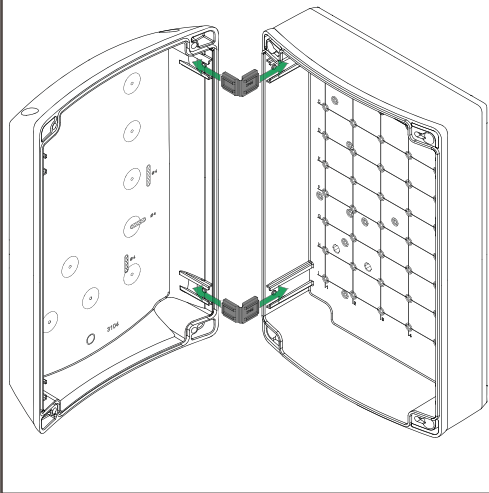
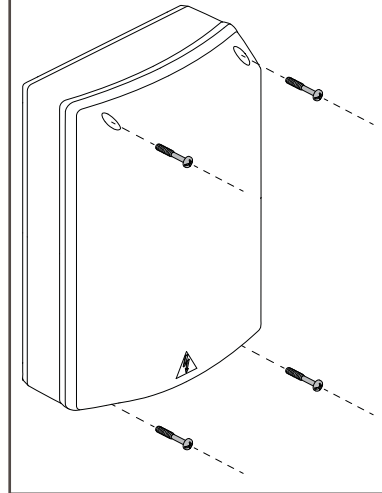

Fig. 4.5



4.1 Entretien

Le tableau électronique n'a besoin d'aucun entretien particulier.

Vérifier périodiquement l'étanchéité des joints du boîtier et l'état des raccordements électriques.

4.2 Installation type

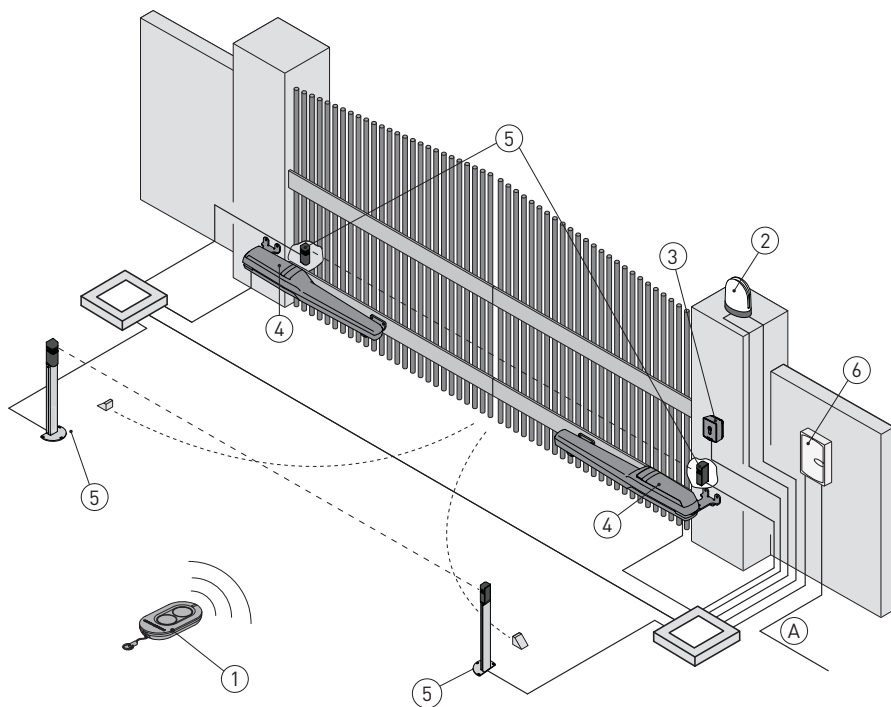

Réf.	Description	Câble
1	Émetteur	/
2	Flash clignotant	2 x 1 mm ²
	Antenne (intégrée au flash clignotant)	coaxiale 50 Ω
3	Sélecteur à clé	4 x 0,5 mm ²
	Clavier radiocommande à combinaison numérique	/
4	Actionneur	2 x 1,5 mm ²
	Actionneur avec fin de course	3 x 1,5 mm ²
5	Cellules photoélectriques	4 x 0,5 mm ²
6	Tableau électronique	3G x 1,5 mm ²
A	Raccorder l'alimentation à un interrupteur omnipolaire de type homologué présentant une distance d'ouverture des contacts de 3 mm minimum (non fourni). Le raccordement au réseau doit suivre un parcours indépendant et séparé des branchements aux dispositifs de commande et de sécurité.	

4.3 Schéma des raccordements installation type

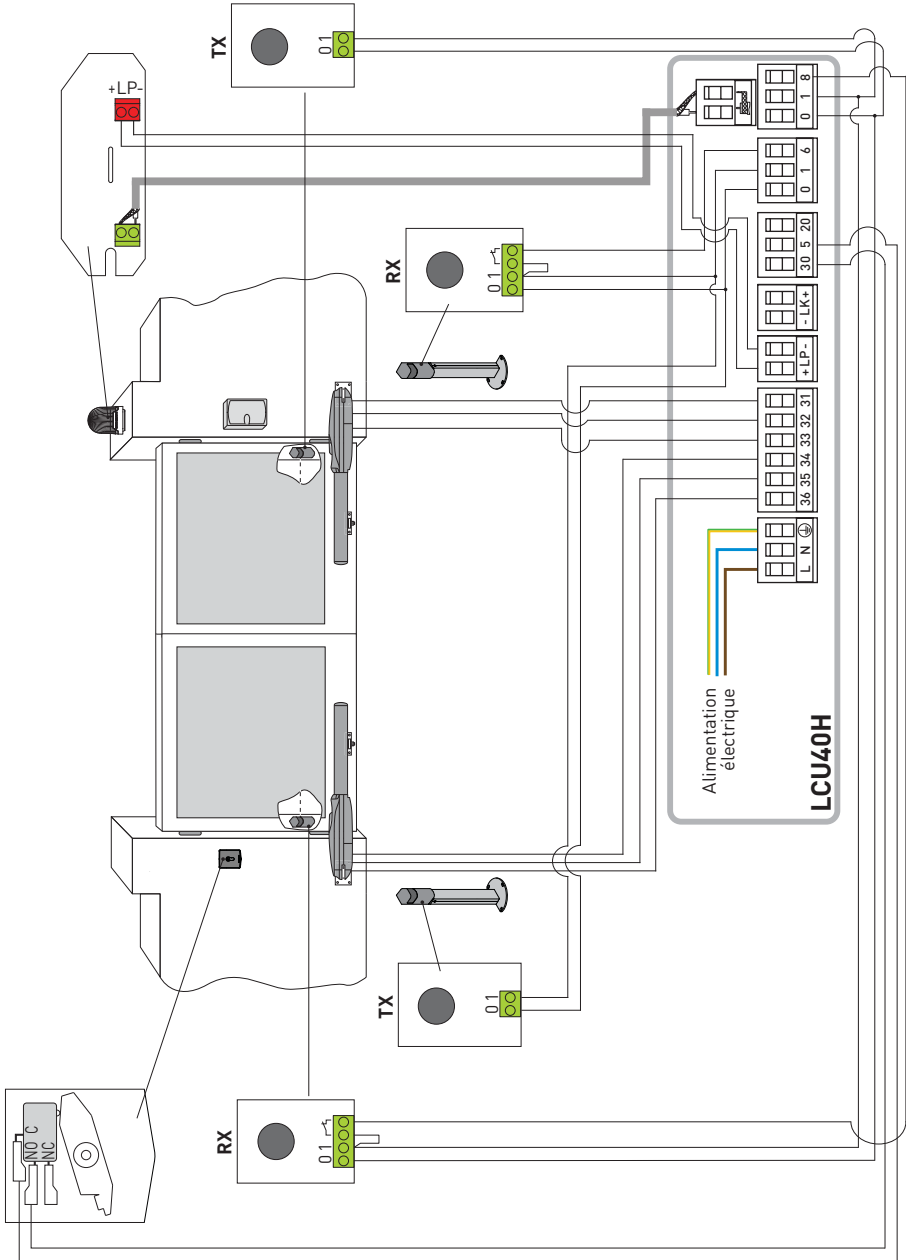

5. Programmation



REMARQUE : la pression des touches peut être rapide (pression inférieure à 2 secondes) ou prolongée (pression supérieure à 2 secondes). En absence d'indication, la pression doit être rapide.
Pour confirmer la définition d'un paramètre il faut exercer une pression prolongée.

5.1 Allumage et extinction de l'écran

La procédure d'allumage de l'écran est la suivante :



- appuyer sur la touche ENTER
- allumage de vérification du fonctionnement de l'écran
- affichage menu de premier niveau

La procédure d'extinction de l'écran est la suivante :

- appuyer sur la touche ESC

REMARQUE : L'écran s'éteint automatiquement après 60 secondes d'inactivité.

5.2 Touches de navigation

- La pression simultanée des touches ↑ et ENTER effectue une commande d'ouverture.

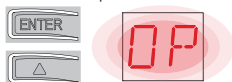

- La pression simultanée des touches ↓ et ENTER effectue une commande de fermeture.



- La pression simultanée des touches ↑ et ↓ effectue une commande de POWER RESET. (Interruption de l'alimentation et relancement de l'automatisme).



- Garder la touche UP ↑ ou DOWN ↓ enfoncée pour faire défiler rapidement les menus.
- Dans certains menus, il est possible de visualiser l'unité de mesure du paramètre, en appuyant sur la touche ENTER après l'affichage de la valeur.

Exemple : Réglage de 10 "secondes pour le paramètre OB.



5.3 Plan du menu

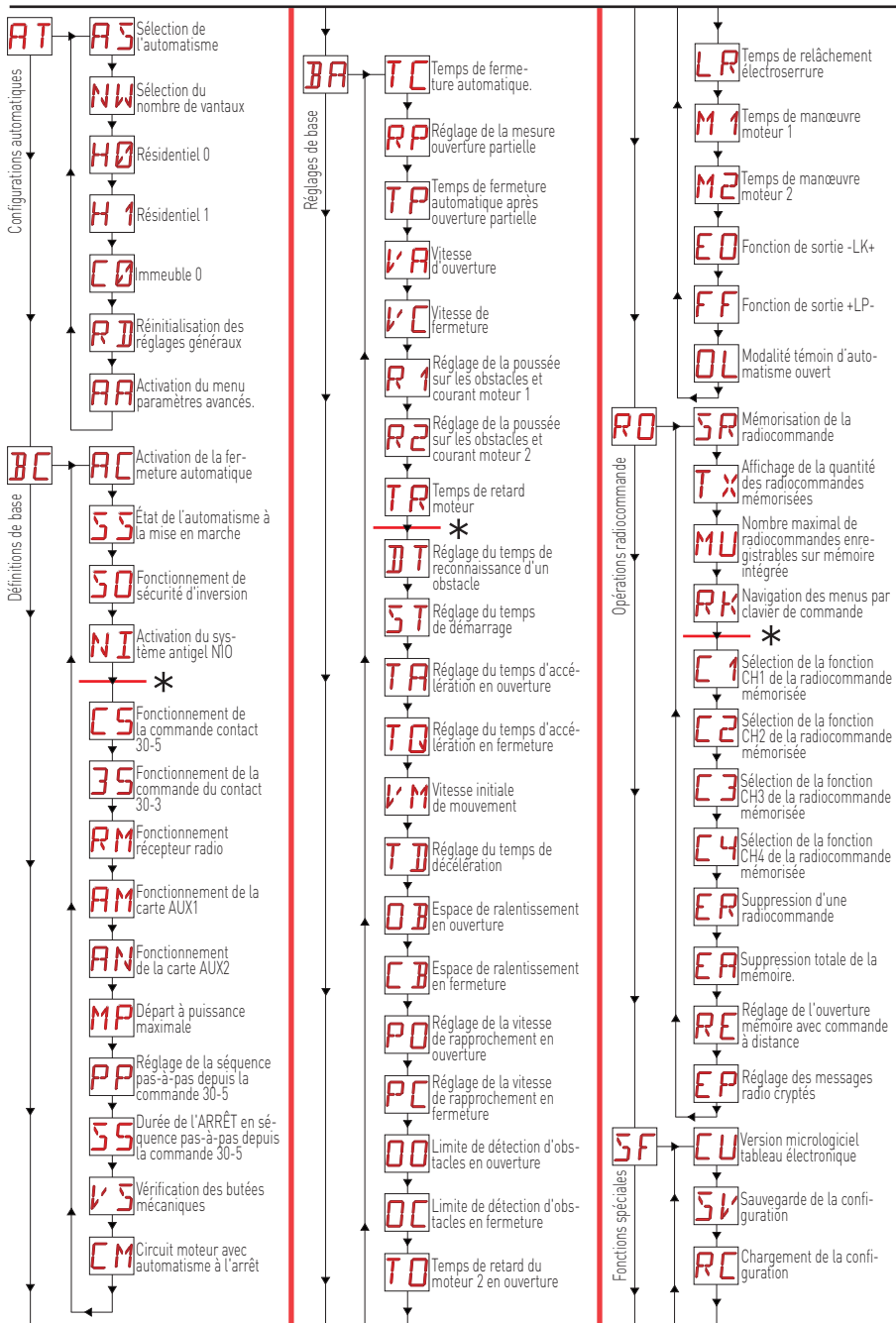

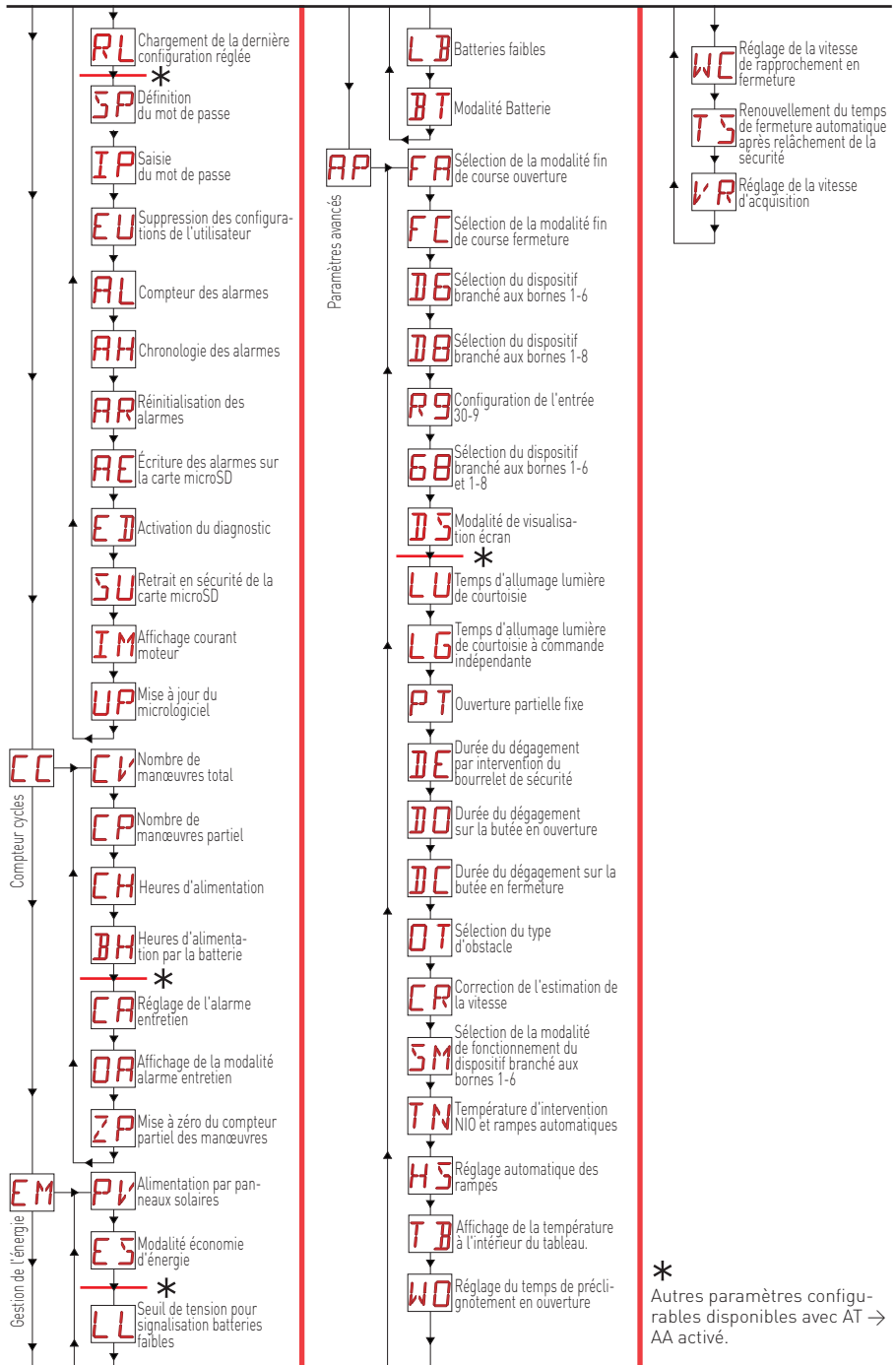

6. Séquences rapides de mise en marche

6.1 Sélection du type d'automatisme

Exemple de sélection automatisme Obbi



Régler



Exemple de sélection automatisme PWR25

Régler



REMARQUE : Si aucun automatisme n'est sélectionné (alarme **M0** active) à l'aide des touches   il est possible d'accéder directement aux valeurs du paramètre **AS**

6.2 Configuration du nombre de vantaux

Exemple de configuration vantail simple

Régler



6.3 Activation des configurations

Modalité pas-à-pas sans fermeture automatique (utilisation résidentielle)



Modalité pas-à-pas avec fermeture automatique 1 min (utilisation résidentielle) [réglages de série]



Modalité pas-à-pas avec fermeture automatique 1 min (utilisation immeuble)



6.4 Ajout de radiocommandes



6.5 Configuration des fins de course

Exemple 1 - Le vantail s'arrête sur les butées mécaniques (réglage de série)

Régler



Exemple 2 - Le vantail s'arrête sur les fins de course

Régler



Avec ces réglages, en cas de détection d'obstacle lors de la manœuvre d'ouverture, le vantail s'arrête avec une manœuvre de dégagement ; durant la manœuvre de fermeture, le vantail se rouvre.

Exemple 3 - Le vantail s'arrête sur les butées mécaniques et s'invertit sur les obstacles

Régler



Avec ces réglages, le vantail s'arrête sur sa butée mécanique de fermeture et sur le fin de course en ouverture.

Lors de la manœuvre d'ouverture, en cas de détection d'obstacle avant l'intervention du fin de course d'arrêt, le vantail s'arrête par une manœuvre de dégagement.

Lors de la manœuvre de fermeture, en cas de détection d'obstacle avant l'intervention du fin de course de proximité, le vantail se rouvre ; après l'intervention du fin de course de proximité, le vantail s'arrête sur l'obstacle.

6.6 Configuration des sécurités

Exemple 1 - Configuration des cellules photoélectriques raccordées aux bornes 1-8 et 1-6 [réglages de série]

Régler



Exemple 2 - Configuration des bourrelets de sécurité avec safety test raccordé simultanément aux bornes 1-6 et 1-8

Régler



7. Exemples d'applications d'utilisation



ATTENTION : Vérifier si les forces opérationnelles des vantaux sont conformes aux normes EN12453-EN12445.

7.1 Automatismes à deux vantaux battants

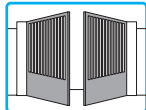

Quand le tableau électronique Entrematic LCU40H est utilisé dans des applications pour automatismes à deux vantaux battants, il est possible d'effectuer les raccordements suivants :

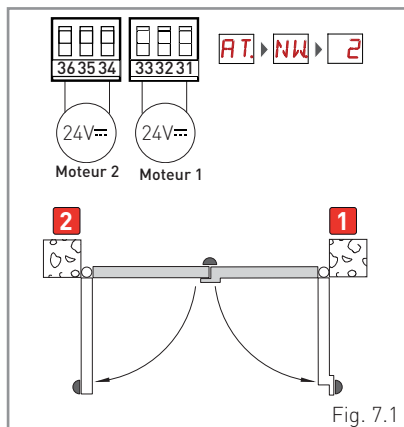

Fig. 7.1

(Fig. 7.1) Installation avec arrêts de butée mécanique en ouverture et en fermeture et sans l'utilisation de fins de course électriques.

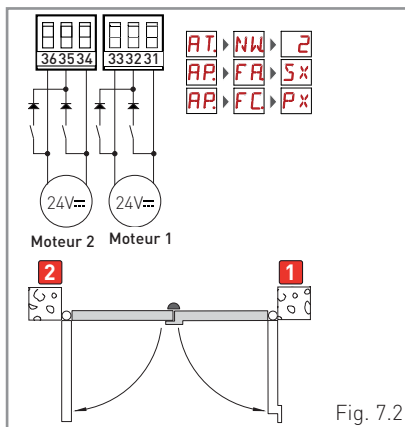
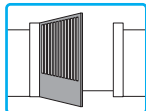

Fig. 7.2

(Fig. 7.2) Installation avec arrêt de butée mécanique en fermeture et avec l'utilisation de fins de course électriques d'arrêt en ouverture et de proximité en fermeture.

7.2 Automatismes à un vantail battant



Quand le tableau électronique Entrematic LCU40H est utilisé dans des applications pour automatismes à un vantail battant, il est possible d'effectuer les raccordements suivants.

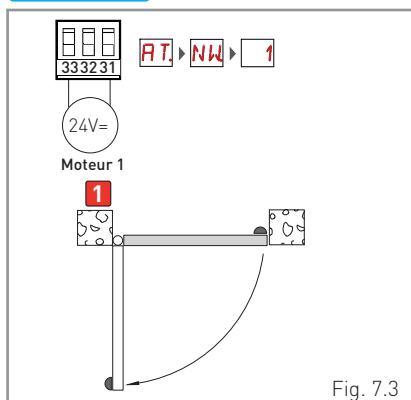

Fig. 7.3

(Fig. 7.3) Installation avec arrêts de butée mécanique en ouverture et en fermeture et sans l'utilisation de fins de course électriques.

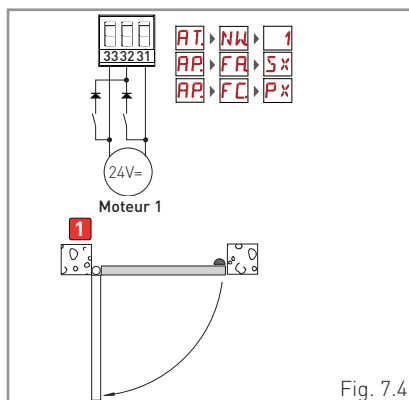
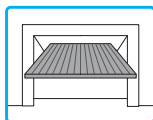

Fig. 7.4

(Fig. 7.4) Installation avec arrêt de butée mécanique en fermeture et avec l'utilisation de fins de course électriques d'arrêt en ouverture et de proximité en fermeture.

7.3 Portes basculantes à deux moteurs en parallèle



Quand le tableau électronique Entrematic LCU40H est utilisé dans des applications pour automatismes pour portes basculantes à deux moteurs en parallèle, il est possible d'effectuer les raccordements suivants :

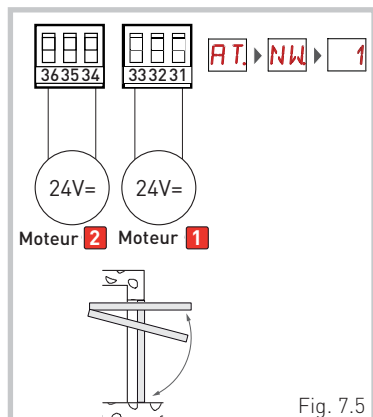

Fig. 7.5

[Fig. 7.5] Installation avec arrêts de butée mécanique en ouverture et en fermeture et sans l'utilisation de fins de course électriques.

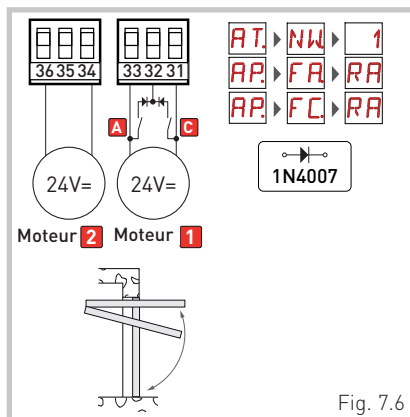

Fig. 7.6

[Fig. 7.6] Installation avec fins de course électriques de ralentissement en ouverture et en fermeture.

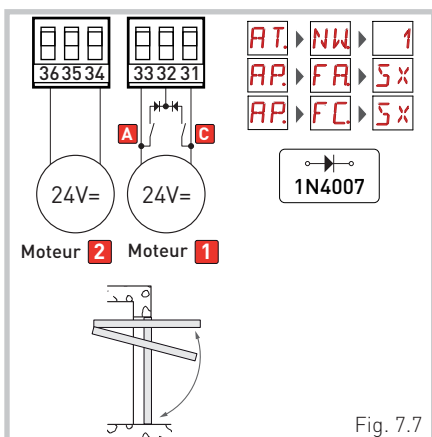

Fig. 7.7

[Fig. 7.7] Installation avec fins de course électriques d'arrêt en ouverture et en fermeture.

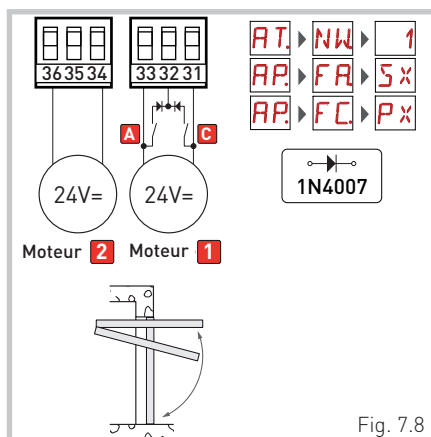

Fig. 7.8

[Fig. 7.8] Installation avec fins de course électriques d'arrêt en ouverture et de proximité en fermeture.

8. Commandes



Il est conseillé de lire le paragraphe 11 pour connaître le détail complet des réglages disponibles.



ATTENTION : la borne 30 (commun positif commandes) a les mêmes fonctions que la borne 1, par conséquent les commandes affichées à l'écran sont indiquées par 1-5, 1-3, 1-4, etc. Cependant elle se différencie de la borne 1 par le courant maximum qu'elle est en mesure de fournir même lorsque le tableau électronique est en veille **E5** → **DN**.

Commande	Fonction	Description
30 2	N.O. FERMETURE AUTOMATIQUE	La fermeture permanente du contact active la fermeture automatique si AC → 1-2 .
30 3	OUVERTURE	Avec la sélection BC → 35 → 1-3 la fermeture du contact active la manœuvre d'ouverture.
	PAS-À-PAS	Avec la sélection BC → 35 → 1-5 la fermeture du contact active une manœuvre séquentielle d'ouverture ou de fermeture : ouverture-arrêt-fermeture-ouverture. La séquence « ouverture-arrêt-fermeture-ouverture » peut être modifiée en « ouverture-arrêt-fermeture-arrêt-ouverture » en sélectionnant BC → PP .
30 4	N.O. FERMETURE	La fermeture du contact active une manœuvre de fermeture.
30 5	PAS-À-PAS	Avec la sélection BC → CS → 1-5 , la fermeture du contact active une manœuvre séquentielle d'ouverture ou de fermeture : ouverture-arrêt-fermeture-ouverture. ATTENTION : si la fermeture automatique est activée, la durée de l'arrêt est sélectionnée à l'aide du réglage BC → SS . La séquence « ouverture-arrêt-fermeture-ouverture » peut être modifiée en « ouverture-arrêt-fermeture-arrêt-ouverture » en sélectionnant BC → PP .
	OUVERTURE	Avec la sélection BC → CS → 1-3 , la fermeture du contact active la manœuvre d'ouverture.
1 6	N.F. ARRÊT DE SÉCURITÉ	L'ouverture du contact de sécurité provoque l'arrêt et empêche tout mouvement. REMARQUE : pour régler différentes fonctions du contact de sécurité, voir les réglages du paramètre AP → SM .
1 8	N.F. SÉCURITÉ EN FERMETURE	L'ouverture du contact de sécurité provoque l'inversion du mouvement (réouverture) lors de la phase de fermeture. Avec la sélection BC → SO → DN , avec automatisme arrêté l'ouverture du contact empêche toute manœuvre. Avec la sélection BC → SO → OF , avec automatisme arrêté l'ouverture du contact empêche seulement la manœuvre de fermeture.
1 6 8	N.F. SÉCURITÉ EN FERMETURE ET EN OUVERTURE	L'ouverture du contact de sécurité provoque l'arrêt et empêche tout mouvement. REMARQUE : le fonctionnement correspond à celui du contact 1-6 avec AP → SM → 05 .
30 9	N.F. STOP	L'ouverture du contact de sécurité provoque l'arrêt du mouvement. Si AP - R9 = 9P , lorsque le contact 30-9 se referme, la fermeture automatique est désactivée. Si AP - R9 = 9T , lorsque le contact 30-9 se referme, la fermeture automatique reste activée.
30 9	N.O. COMMANDE HOMME PRÉSENT	Avec la sélection AP → R9 → HR l'ouverture du contact 30-9 active la fonction homme présent : - ouverture homme présent 30-3 ; - fermeture homme présent 30-4 ; REMARQUE : les éventuelles sécurités présentes, la fermeture automatique et la carte embrochable insérée dans le logement AUX sont désactivées.
30 20	N.O. OUVERTURE PARTIELLE	La fermeture du contact active une manœuvre d'ouverture partielle. Lorsque l'automatisme est à l'arrêt, la commande d'ouverture partielle effectue la manœuvre opposée à celle de l'arrêt.



ATTENTION : shunter tous les contacts N.F. s'ils ne sont pas utilisés ou les désactiver dans le menu correspondant. Les bornes qui ont le même nombre sont équivalentes.

8.1 Entrée cartes embrochables (AUX)

Pour accéder au logement destiné aux cartes embrochables (AUX) :



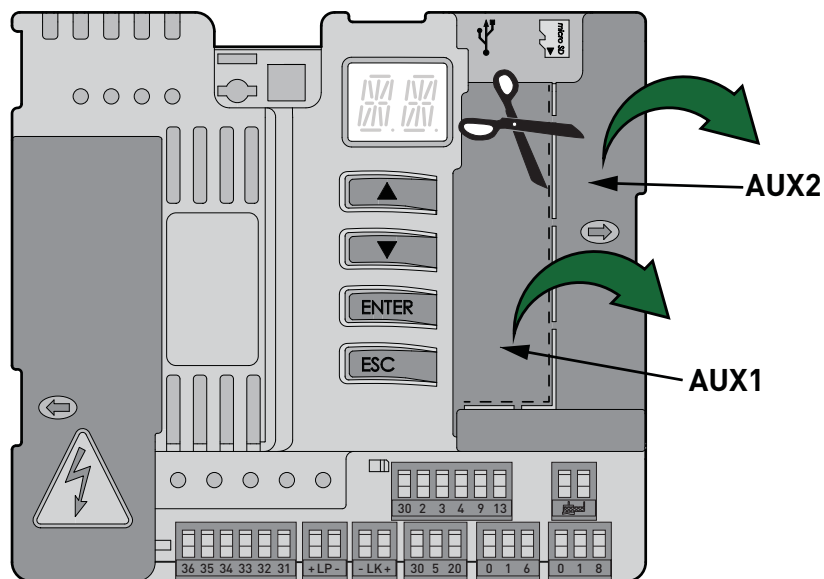



- Si l'on souhaite insérer une seule carte, couper et enlever la couverture du tableau électronique comme indiqué dans la figure.
- Si les deux logements sont nécessaires, enlever complètement la couverture.





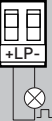
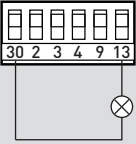

8.2 Bourrelet de sécurité autocontrôlé SOFA1-SOFA2 ou GOPAVRS

Commande	Fonction	Description
	SAFETY TEST	Insérer le dispositif SOFA1-SOFA2 ou GOPAVRS sur le siège destiné aux cartes embrochables AUX1 ou AUX2. Si le test échoue un message d'alarme s'affiche à l'écran.
	N.F.	ARRÊT DE SÉCURITÉ
	N.F.	SÉCURITÉ EN FERMETURE
	N.F.	SÉCURITÉ EN FERMETURE ET EN OUVERTURE



9. Sorties et accessoires

Sortie	Valeur Accessoires	Description
	24 V $\overline{\text{=}}$ / 0,5 A	<p>Alimentation accessoires. Sortie pour alimentation accessoires externes. REMARQUE : l'absorption maximale de 0,5 A correspond à la somme de toutes les bornes 1. Le voyant de portail ouvert (30-13) n'est pas calculé dans les 0,5 A indiqués ci-dessus, la valeur maximale à considérer est 3 W.</p>
	GOL148REA	En cas d'utilisation du récepteur radio GOL868R4 (868,35 MHz), brancher le fil de l'antenne (90 mm) fourni.
	LAMPH 24 V $\overline{\text{=}}$ / 25 W	<p>Flash clignotant. Il est possible de sélectionner les réglages de préclignotement dans le menu de troisième niveau AP \rightarrow WO et/ou AP \rightarrow WC. Pour modifier la modalité de fonctionnement de la sortie LP, se référer à la sélection BA \rightarrow FF.</p>
	24 V $\overline{\text{=}}$ / 3 W	<p>Lampe état automatisme. Pour modifier la modalité de fonctionnement de la sortie 30-13, se référer à la sélection BC \rightarrow OL.</p>
	12 V- / 15 W	<p>Serrure électrique Elle s'active au démarrage de la manœuvre lorsque l'automatisme est fermé. Pour modifier la modalité de fonctionnement de la sortie LK, se référer à la sélection BA \rightarrow EO.</p>
AUX 1 AUX 2	SOFA1-SOFA2 GOPAVRS LAN4S LAB9 BIXLR12 BIXLR22 GOL868R4 BIXLR42 LAN7S	<p>Le tableau électronique est muni de deux logements pour cartes embrochables de commande et de sécurité. L'action de la carte de commande peut être sélectionnée à l'aide du réglage BC \rightarrow AM pour AUX1 et BC \rightarrow AN pour AUX2. En cas d'utilisation de cartes radio enfichables, enlever le module RDX. RV s'affiche à l'écran. ATTENTION : l'insertion et l'extraction de la carte embrochable doivent s'effectuer en l'absence de tension.</p>
	6ZENRS ZENPRS	<p>Le tableau électronique est muni d'un logement pour modules de type récepteur radio 6ZENRS (433,92 MHz). Remplaçable par un module de récepteur radio de type ZENPRS (868,35 MHz). Le fonctionnement est sélectionné à l'aide du réglage BC \rightarrow RM. En cas d'utilisation de cartes radio enfichables, enlever le module RDX. RV s'affiche à l'écran. ATTENTION : l'insertion et l'extraction des modules doivent être réalisées en l'absence de tension.</p>
	USB	Le tableau électronique est muni d'une entrée USB qui permet de connecter un PC pour les mises à jour de fichiers du micrologiciel par logiciel AMIGO via câble USB Standard-A plug, Micro -B plug.

Sortie	Valeur Accessoires	Description
	MicroSD	Le tableau électronique gère des cartes microSD pour effectuer des mises à jour diagnostique et du micrologiciel ainsi que la sauvegarde/récupération de configuration à travers les commandes SF → SV et SF → RC . REMARQUE : utiliser une carte microSD de capacité maximale non supérieure à 16 GB.
 	BIXM R2	COM - Permet de sauvegarder les configurations de fonctionnement à l'aide de la fonction SF → SV . Les configurations sauvegardées peuvent être rappelées à l'aide de la fonction SF → RC . COM - Le module mémoire permet de mémoriser les radiocommandes. En cas de remplacement du tableau électronique, le module mémoire en usage pourra être inséré sur le nouveau tableau électronique. ATTENTION : l'insertion et l'extraction du module mémoire doivent être réalisées en faisant attention au sens de positionnement et en l'absence de tension.
 	SBU	BAT - Fonctionnement à batterie. Les batteries gardent leur charge avec la tension de ligne présente. Si la tension de ligne est coupée, le tableau est alimenté par les batteries jusqu'au rétablissement de la ligne ou jusqu'à ce que la tension des batteries ne descende sous la ligne de sécurité. Dans ce dernier cas le tableau électronique s'éteint. ATTENTION : pour garantir la recharge, il faut que les batteries soient toujours connectées au tableau électronique. Contrôler périodiquement l'efficacité des batteries. REMARQUE : la température de fonctionnement des batteries rechargeables est comprise entre +5°C et +40°C. Pour la gestion évoluée du fonctionnement à batterie, se référer au menu EM .

10. Réglage des jumpers

Jumper	Description	OFF	ON
JR1	Sélection modalité écran.	Modalité affichage. Seul l'affichage des valeurs et des paramètres présents est possible.	Modalité entretien. Il est possible d'afficher et de modifier les valeurs et les paramètres présents. L'entrée en modalité entretien est signalée par l'allumage permanent à l'écran du point droit.

Jumper	Description	1 30 	1 30 
AUX1	Sélection alimentation carte auxiliaire 1.	AUX1 alimentée par 0-1.	AUX1 alimentée par 0-30.
AUX2	Sélection alimentation carte auxiliaire 2.	AUX2 alimentée par 0-1.	AUX2 alimentée par 0-30.

11. Réglages



REMARQUE : il est possible qu'en raison de la typologie de l'automatisme et du tableau électronique certains menus ne soient pas disponibles.

11.1 Menu principal

Écran	Description
AT	AT - Automatic Configurations. Le menu permet de gérer les configurations automatiques du tableau électronique.
BC	BC - Basic Configurations. Le menu permet d'afficher et modifier les définitions principales du tableau électronique.
BA	BA - Basic Adjustments. Le menu permet d'afficher et modifier les réglages principaux du tableau électronique. REMARQUE : certains réglages nécessitent au moins trois manœuvres pour être correctement calibrés.
RO	RO - Radio Operations. Le menu permet de gérer les fonctions radio du tableau électronique (gestion des alarmes, activation diagnostique, mise à jour micrologiciel).
SF	SF - Special Functions. Le menu permet de saisir le mot de passe et de gérer les fonctions spéciales du tableau électronique.
CC	CC - Cycles Counter. Le menu permet d'afficher le nombre de manœuvres effectuées par l'automatisme et de gérer les interventions d'entretien.
EM	EM - Energy Management. Le menu permet d'afficher et de modifier les définitions et les réglages relatifs à l'économie d'énergie. (Green Mode et gestion des batteries).
AP	AP - Advanced Parameters. Le menu permet d'afficher et de modifier les configurations et les réglages avancés du tableau électronique (modalité fin de course, sélection des dispositifs branchés aux bornes, réglage de la durée du dégagement, réglages du flash clignotant, ...) REMARQUE : certains réglages nécessitent au moins trois manœuvres pour être correctement calibrés.

Dans le menu principal, il est possible d'accéder au menu de deuxième niveau selon la procédure suivante :

- à l'aide des touches  et  sélectionner la fonction souhaitée
- appuyer sur la touche  pour confirmer



Après avoir confirmé la sélection l'on accède au menu de deuxième niveau.

Pour chaque fonction du menu principal, une série de configurations supplémentaires, visualisables en activant la fonction **AA** est également disponible (voir paragraphe suivant).



REMARQUE : pour vérifier la modification des paramètres, quitter puis accéder à nouveau au paramètre modifié.
Les modifications seront effectives à partir de la manœuvre suivante.

11.2 Menu de deuxième niveau - AT (Automatic Configurations)

Écran	Description	Sélections disponibles	
AS	AS - Sélection de l'automatisme. Cette sélection préconfigure le type de moteur et un sous-ensemble de paramètres liés à la cinématique de l'automatisme pour une installation standard. Voir Sélection du type d'automatisme, paragraphe 11.3. Chaque paramètre peut toutefois être modifié en cas de besoin.	<u>NO</u>	18
NW	NW - Sélection du nombre de vantaux. Dans le cas d'automatismes à un seul vantail, raccorder le moteur 1.	0	<u>102</u>
H0	H0 - Configuration prédéfinie utilisation résidentielle 0. Cette sélection charge des valeurs prédéfinies pour certains paramètres de base : AC - activation fermeture automatique : 1-2 C5 - fonctionnement commande pas-à-pas/ouverture : Pas-à-pas RM - fonctionnement commande radiocommande : Pas-à-pas AM - fonctionnement carte embrochable AUX : Pas-à-pas SS - sélection état de l'automatisme à l'allumage : ouvert		
H1	H1 - Configuration prédéfinie utilisation résidentielle 1. Cette sélection charge des valeurs prédéfinies pour certains paramètres de base : AC - activation fermeture automatique : activée TC - réglage temps de fermeture automatique : 1 minute C5 - fonctionnement commande pas-à-pas/ouverture : Pas-à-pas RM - fonctionnement commande radiocommande : Pas-à-pas AM - fonctionnement carte embrochable AUX : Pas-à-pas SS - sélection état de l'automatisme à l'allumage : fermé		
C0	C0 - Configuration prédéfinie utilisation immeuble 0. Cette sélection charge des valeurs prédéfinies pour certains paramètres de base : AC - activation fermeture automatique : activée TC - réglage temps de fermeture automatique : 1 minute C5 - fonctionnement commande pas-à-pas/ouverture : Ouverture RM - fonctionnement commande radiocommande : Ouverture AM - fonctionnement carte embrochable AUX : Ouverture SS - sélection état de l'automatisme à l'allumage : fermé		
RD	RD - Réinitialisation réglages génériques (SETTINGS RESET). 		
AA	AA - Activation d'autres paramètres configurables pour chaque fonction du menu principal. 		AAAA
	Après l'activation il est possible de parcourir les menus de troisième niveau. Les menus de troisième niveau sont actifs pendant 30 min.		

AT - Automatic configurations

11.2.1 Sélection du type d'automatisme **AT** → **AS** et réglages de défaut spécifiques

AS Type d'automatisme	Modèle	CM Circuit moteur	R1-R2 Poussée sur les obstacles et courant	VA - VC Vitesse en ouverture et en fermeture	VR Vitesse d'acquisition	PO-PC Vitesse de rapprochement	TA Temps d'accélération en ouverture	TQ Temps d'accélération en fermeture	VM Vitesse de départ de la rampe
01	OBBI3BH	CL	50	24	18	07	2	3	03
02	ARCBH		70	14	10	06	2	3	03
03	FACIL3H		50	12	10	05	2	3	03
04	LUXO3BH-4BH		40	16	12	06	1	2	10
05	LUXO5BH-5VBH (vantail < 300 Kg ou 3,5 m)	OP	40	15	10	06	1	2	10
06	LUXO5BH-5VBH (vantail > 300 Kg ou 3,5 m)		50	12	08	05	1	2	10
07	ARC1BH (vantail < 250 Kg & 3 m)	CL	50	08	06	05	2	3	03
08	ARC1BH (vantail > 250 Kg ou 3 m)		60	06	05	04	2	3	03
09	DOR1BH-1BHS (vantail < 300 Kg ou 1+1 m)		50	08	06	05	2	4	03
10	DOR1BH-1BHS (vantail > 300 Kg ou 1+1 m)		60	06	05	04	3	6	02
11	CUBIC6H-6HV-30H		60	12	08	06	2	3	05
12	BOX3SH		50	10	06	05	1	5	03
13	DOKE	OP	50	15	08	05	1	1	03
14	PWR25H	CL	50	18	10	05	2	3	03
15	PWR35H		50	20	12	06	2	3	03
16	PWR50H (vantail < 300 Kg ou 3,5 m)	OP	40	15	10	06	1	2	10
17	PWR50H (vantail > 300 Kg ou 3,5 m)		50	12	8	05	1	2	10
18	PWR40H	CL	40	22	15	06	1	2	10

11.3 Menu de deuxième niveau - BC (Basic Configurations)

BC - Basic configurations	Écran	Description	Sélections disponibles	
	AC	AC - Activation de la fermeture automatique. ON - Activé. 1-2 - Dépend de l'entrée 30-2.	ON	1-2
	SS	SS - Sélection état de l'automatisme à l'allumage. OP - Ouvert. CL - Fermé. Indique comment le tableau électronique considère l'automatisme au moment de l'allumage et après une commande POWER RESET.	OP	CL
	SO	SO - Activation fonctionnement sécurité d'inversion. ON - Activé. OF - Désactivé. Quand il est activé (ON) avec automatisme à l'arrêt, si le contact 1-8 est ouvert, toute manœuvre est interdite. Quand il est désactivé (OF) avec automatisme à l'arrêt, si le contact 1-8 est ouvert, il est possible d'activer la manœuvre d'ouverture.	ON	OF
	NI	NI - Activation système électronique antigel NIO. ON - Activé. OF - Désactivé. Quand il est activé (ON), il maintient l'efficacité du moteur même à basses températures ambiantes. REMARQUE : pour un bon fonctionnement, le tableau électronique doit se trouver à la même température ambiante que celle des moteurs. La température d'intervention du NIO peut être réglée à l'aide de la sélection AP → TN .	ON	OF

11.3.1 Autres paramètres configurables du niveau BC, disponibles avec **AT** → **AA** activé

BC	Écran	Description	Sélections disponibles	
	C5	C5 - Fonctionnement de la commande associée au contact 30-5. 1-5 - Pas-à-pas. 1-3 - Ouverture.	1-5	1-3
	35	35 - Fonctionnement de la commande associée au contact 30-3. 1-5 - Pas-à-pas. 1-3 - Ouverture.	1-3	1-5
	RM	RM - Fonctionnement récepteur radio. 1-5 - Pas-à-pas. 1-3 - Ouverture.	1-5	1-3
	AM	AM - Fonctionnement de la carte de commande embrochable AUX1. 1-5 - Pas-à-pas. 1-3 - Ouverture.	1-5	1-3
	AN	AN - Fonctionnement de la carte de commande embrochable AUX2. 1-5 - Pas-à-pas. 1-3 - Ouverture.	1-5	1-3
MP	MP - Départ à puissance maximale. ON - Pendant le démarrage, la poussée sur les obstacles augmente au maximum. OFF - Pendant le démarrage, la poussée sur les obstacles est réglée par R 1-R2 .	ON	OF	

Écran	Description	Sélections disponibles
PP	PP - Réglage de la séquence pas-à-pas par commande 30-5. ON - Ouverture-Arrêt-Fermeture-Arrêt-Ouverture. OF - Ouverture-Arrêt-Fermeture-Ouverture.	ON OF <u>OF</u>
SS	S5 - Durée de l'ARRÊT dans la séquence pas-à-pas par commande 30-5. ON - Permanent. OF - Temporaire.	ON OF <u>OF</u>
VS	VS - Contrôle des butées mécaniques. Quand il est activé (ON) à chaque branchement de l'alimentation, l'automatisme contrôle automatiquement les butées mécaniques et/ou les fins de course d'arrêt d'ouverture et de fermeture à la vitesse réglée par AP → VR . Pendant la manœuvre d'acquisition, l'écran affiche le message MO et la fermeture s'effectue un vantail à la fois (1C).	ON <u>ON</u> OF <u>OF</u>
CM	CM - Circuit moteur avec automatisme à l'arrêt. CL - lorsque l'automatisme est à l'arrêt, le moteur reste en court-circuit. OP - lorsque l'automatisme est à l'arrêt, le moteur reste ouvert. En cas d'automatisme réversible, régler CM → OP pour permettre au moteur de tourner librement.	CL OP <u>CL OP</u> Voir paragraphe 11.2.1

11.4 Menu de deuxième niveau BA (Basic Adjustment)

Écran	Description	Sélections disponibles
TC	TC - Définition du temps de fermeture automatique. [s] Le réglage s'effectue à des intervalles de sensibilité différents. <ul style="list-style-type: none"> de 0" à 59" à des intervalles de 1 seconde. de 1' à 2' à des intervalles de 10 secondes. 	00 59 1' 2' <u>1'00"</u>
RP	RP - Réglage de la mesure d'ouverture partielle. [%] Règle le pourcentage de manœuvre par rapport à l'ouverture totale de l'automatisme. L'ouverture partielle est effectuée sur le vantail 1. 10 - Minimum. 99 - Maximum.	10 99 <u>50</u>
TP	TP - Définition du temps de fermeture automatique après ouverture partielle. [s] Le réglage s'effectue à des intervalles de sensibilité différents. <ul style="list-style-type: none"> de 0" à 59" à des intervalles de 1 seconde. de 1' à 2' à des intervalles de 10 secondes. 	00 59 1' 2' <u>30</u>
VR	VA - Vitesse d'ouverture. [V] REMARQUE : MAX = 20 pour : LUX05BH ARC1BH DOR1BH CUBIC6H-30H BOX3SH DOKE POWER 50H	04 27 <u>04 27</u> Voir paragraphe 11.2.1

Écran	Description	Sélections disponibles
	VC - Vitesse de fermeture. [V] REMARQUE : MAX = 20 pour : LUX05BH ARC1BH DOR1BH CUBIC6H-30H BOX3SH DOKE POWER 50H	 Voir paragraphe 11.2.1
	R1 - Réglage de la poussée sur les obstacles et du courant du moteur 1. [%] Le tableau électronique est équipé d'un dispositif de sécurité qui agit comme suit en présence d'un obstacle : - en ouverture, il arrête le mouvement et, s'il est hors de l'espace limite de détection d'obstacles, il exécute une manœuvre de dégagement d'une durée réglable par la sélection AP → DE ; - en fermeture, s'il est hors de l'espace limite de détection d'obstacles, il invertit le mouvement ; - en fermeture, s'il est dans l'espace limite de détection d'obstacles, il arrête le mouvement. L'espace limite de détection d'obstacles en ouverture et en fermeture est déterminé par le type de fin de course installé, en l'absence de fin de course il est déterminé par les sélections BA → 00 et BA → 0C . 00 - Poussée minimale. 99 - Poussée maximale.	 Voir paragraphe 11.2.1
	R2 - Réglage de la poussée sur les obstacles et du courant du moteur 2. [%] Le tableau électronique est équipé d'un dispositif de sécurité qui agit comme suit en présence d'un obstacle : - en ouverture, il arrête le mouvement et, s'il est hors de l'espace limite de détection d'obstacles, il exécute une manœuvre de dégagement d'une durée réglable par la sélection AP → DE ; - en fermeture, s'il est hors de l'espace limite de détection d'obstacles, il invertit le mouvement ; - en fermeture, s'il est dans l'espace limite de détection d'obstacles, il arrête le mouvement. L'espace limite de détection d'obstacles en ouverture et en fermeture est déterminé par le type de fin de course installé, en l'absence de fin de course il est déterminé par les sélections BA → 00 et BA → 0C . 00 - Poussée minimale. 99 - Poussée maximale.	 Voir paragraphe 11.2.1
	TR - Temps de retard moteur. [s] Temps de retard avec lequel le vantail 1 arrive en fermeture par rapport au vantail 2. 00÷30 s	 10



REMARQUE : exécuter les réglages progressivement, et seulement après avoir effectué au moins trois manœuvres complètes, pour permettre au tableau électronique d'être correctement calibré et de relever d'éventuels frottements pendant les manœuvres.

11.4.1 Autres paramètres configurables du niveau BA, disponibles avec **AT** → **AA** activé



Écran	Description	Sélections disponibles
DT	DT - Réglage du temps de reconnaissance d'obstacle. [s/100] 10 - Minimum. 60 - Maximum. REMARQUE : le réglage de ce paramètre s'effectue en centièmes de seconde.	10 60 20
ST	ST - Réglage du temps de démarrage. [s] 0,5 - Minimum. 3,0 - Maximum.	0.5 3.0 2.0
TA	TA - Réglage du temps d'accélération en ouverture. [s] 0,5 - Minimum. 9,9 - Maximum.	0.5 9.9 Voir paragraphe 11.2.1
TQ	TQ - Réglage du temps d'accélération en fermeture. [s] 0,5 - Minimum. 9,9 - Maximum.	0.5 9.9 Voir paragraphe 11.2.1
VM	VM - Vitesse initiale de mouvement. [V] 00 - Minimum. 15 - Maximum.	00 15 Voir paragraphe 11.2.1
TD	TD - Réglage du temps de décélération. [%] Règle l'inclinaison de la rampe de décélération. 10 - Minimum. 99 - Maximum.	10 99 50
OB	OB - Réglage du temps de ralentissement en ouverture. [s] Indique le temps qui sépare le moment d'activation de la rampe de décélération de la fin de la course de fermeture. 00 - Minimum. 30 - Maximum.	00 30 10
CB	CB - Réglage du temps de ralentissement en fermeture. [s] Indique le temps qui sépare le moment d'activation de la rampe de décélération de la fin de la course de fermeture. 00 - Minimum. 30 - Maximum.	00 30 10
PO	PO - Réglage de vitesse de rapprochement en ouverture. [V] Indique la vitesse de la fin de la rampe de décélération jusqu'à la fin de la course d'ouverture. 03 - Minimum. 10 - Maximum. REMARQUE : Augmenter progressivement la vitesse de rapprochement, dans le cas où se produiraient des vibrations rapides en succession (chattering) dans les portails ayant un poids élevé et installés légèrement en pente.	03 10 Voir paragraphe 11.2.1
PC	PC - Réglage de vitesse de rapprochement en fermeture. [V] Indique la vitesse de la fin de la rampe de décélération jusqu'à la fin de la course de fermeture. 03 - Minimum. 10 - Maximum.	03 10 Voir paragraphe 11.2.1
00	00 - Limite de détection d'obstacles en ouverture. [%] Indique le pourcentage de l'espace parcouru pendant BA → OB ou après la détection du fin de course d'ouverture AP → FA → RA où le dégagement est désactivé. REMARQUE : non actif si AP → FA → SX ou si AP → FA → PX .	05 99 99

Écran	Description	Sélections disponibles
OC	<p>OC - Limite de détection d'obstacles en fermeture. [%] Indique le pourcentage de l'espace parcouru pendant $BA \rightarrow C$ ou après la détection du fin de course de fermeture $AP \rightarrow FC \rightarrow RA$ où l'inversion est désactivée. REMARQUE : non actif si $AP \rightarrow FC \rightarrow SX$ et si $AP \rightarrow FC \rightarrow PX$.</p>	
TO	<p>TO - Réglage temps de retard moteur 2 en ouverture. [s] Réglage en secondes du temps de retard du départ de manœuvre du moteur 2 par rapport au moteur 1.</p>	
LR	<p>LR - Temps de relâchement électroserrure. [s] S'il est activé, il indique le temps d'activation de l'électroserrure au départ de chaque manœuvre d'ouverture lorsque l'automatisme est fermé.</p>	
M1	<p>M1 - Temps de manœuvre moteur 1. [s] Réglage en secondes du temps de manœuvre totale du moteur 1. i ATTENTION : le réglage s'effectue à des intervalles de sensibilité de 0,5 s, indiqués par l'allumage du point décimal droit. Exemple : $\boxed{0.7}$ = 7 secondes / $\boxed{0.7}$ = 7,5 secondes REMARQUE : le réglage de M1 n'est actif qu'avec $BC \rightarrow VS \rightarrow OF$.</p>	
M2	<p>M2 - Temps de manœuvre moteur 2. [s] Réglage en secondes du temps de manœuvre totale du moteur 1. i ATTENTION : le réglage s'effectue à des intervalles de sensibilité de 0,5 s, indiqués par l'allumage du point décimal droit. Exemple : $\boxed{0.7}$ = 7 secondes / $\boxed{0.7}$ = 7,5 secondes REMARQUE : le réglage de M2 n'est actif qu'avec $BC \rightarrow VS \rightarrow OF$.</p>	
EO	<p>EO - Fonction sortie -LK+ 00 - lumière de courtoisie. 01 - électroserrure. 02 - électroserrure + coup de déverrouillage. 03 - sortie active lorsque l'automatisme est fermé (pour électro-aimant de type à sécurité intégrée). 04 - sortie active lorsque l'automatisme est ouvert. 05 - sortie active lorsque l'automatisme est en mouvement (utilisable également pour un électro-aimant à alimenter pendant toute la durée de manœuvre). 06 - sortie active lorsque l'automatisme est en ouverture. 07 - sortie active lorsque l'automatisme est en fermeture. 08 - sortie active en présence d'une alarme entretien. 09 - sortie active pour signalisation de batteries faibles. 10 - flash clignotant ON-OFF pour voyant sans oscillateur. 11 - flash clignotant ON-OFF. ON - sortie toujours activée.</p>	
FF	<p>FF - Fonction de sortie +LP- 00 - lumière de courtoisie. 01 - flash clignotant ON-OFF. 02 - flash clignotant fixe avec oscillateur interne. 03 - sortie active lorsque l'automatisme est fermé. 04 - sortie active lorsque l'automatisme est ouvert. 05 - sortie active lorsque l'automatisme est en mouvement. 06 - sortie active lorsque l'automatisme est en ouverture. 07 - sortie active lorsque l'automatisme est en fermeture. 08 - sortie active en présence d'une alarme entretien active. 09 - sortie active pour signalisation de batteries faibles. 10 - flash clignotant ON-OFF pour voyant sans oscillateur. 11 - électroserrure. 12 - électroserrure + coup de déverrouillage. ON - sortie toujours activée.</p>	

Écran	Description
BA OL	OL - Mode voyant d'automatisme ouvert. 00 - clignotement proportionnel en fonction du point où se trouvent les vantaux et du sens de la manœuvre (en mode batterie le clignotement est différent). 01 - allumé fixe (l'automatisme n'est pas fermé). 02 - sortie active lorsque l'automatisme n'est pas ouvert. 03 - sortie active lorsque l'automatisme est fermé. 04 - sortie active lorsque l'automatisme est ouvert. 05 - sortie active lorsque l'automatisme est en mouvement. 06 - sortie active lorsque l'automatisme est en ouverture. 07 - sortie active lorsque l'automatisme est en fermeture. 08 - sortie active en présence d'une alarme entretien. 09 - sortie active pour signalisation de batteries faibles. 0N - sortie toujours activée.

i REMARQUE : exécuter les réglages progressivement, et seulement après avoir effectué au moins trois manœuvres complètes, pour permettre au tableau électronique d'être correctement calibré et de relever d'éventuels frottements pendant les manœuvres.

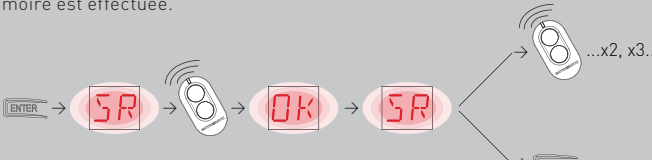
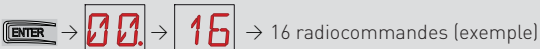
11.5 Menu de deuxième niveau RO (Radio Operation)

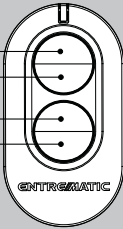

Écran	Description
RO - Radio operations SR	SR - Mémorisation d'une radiocommande. On ne pourra accéder directement au menu Mémorisation d'une radiocommande, même avec l'écran éteint, qu'avec l'option Modalité de visualisation de l'écran réglée sur 00 ou 03 : - si la transmission d'une radiocommande non présente en mémoire est effectuée ; - si la transmission d'un canal non mémorisé d'une radiocommande présente en mémoire est effectuée.  ATTENTION : si l'écran affiche NO clignotant, la radiocommande pourrait être déjà mémorisée.
	TX - Affichage du compteur des radiocommandes mémorisées. 
	MU - Indication du nombre maximal de radiocommandes enregistrables sur la mémoire intégrée. Il est possible de mémoriser au maximum 100 ou 200 codes de radiocommande.  20 - 200 radiocommandes enregistrables. 10 - 100 radiocommandes enregistrables.
	Sélections disponibles 

! ATTENTION : en sélectionnant **MU → 20** (200 radiocommandes) les configurations **U 1** et **U 2** enregistrées à l'aide de la commande **SF → SV** seront perdues, tout comme la dernière configuration rechargeable par **RL**. De plus, il ne sera pas possible d'enregistrer de nouvelles configuration sur **U 1** et **U 2**.

Écran	Description	Sélections disponibles
<p>RK</p>	<p>RK - Navigation des menus par clavier de la radiocommande. ON - Activé OF - Désactivé</p> <p>Avec l'écran éteint, saisir rapidement la séquence de touches ③ ③ ③ ② ④ ① sur la radiocommande mémorisée que l'on compte utiliser. Vérifier si toutes les touches CH sont mémorisées. ATTENTION : pendant la navigation par clavier de la radiocommande, TOUTES les radiocommandes mémorisées sont actives.</p> <div style="text-align: center;">  </div> <p>Pour faciliter la visualisation et le réglage, évitant ainsi d'appuyer constamment sur la télécommande, appuyer une fois sur la touche UP ↑ ou DOWN ↓ pour faire défiler lentement les paramètres. Appuyer deux fois sur la touche UP ↑ ou DOWN ↓ pour faire défiler rapidement les paramètres. Pour arrêter le défilement, appuyer sur ENTER. Pour confirmer le choix du paramètre, appuyer à nouveau sur ENTER. Pour tester la nouvelle configuration éventuelle, éteindre l'écran et lancer une commande d'ouverture à l'aide de la touche ③. La navigation par clavier de la radiocommande se désactive automatiquement au bout de 4 minutes d'inactivité ou en réglant RK → OF.</p>	<p>ON</p> <p>OF</p>

11.5.1 Autres paramètres configurables du niveau R0, disponibles avec **AT** → **AA** activé

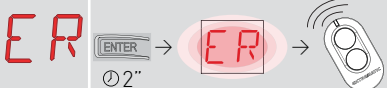
Écran	Description	Sélections disponibles
<p>R0</p>	<p>C1, C2, C3, C4 - Sélection de la fonction CH1, CH2, CH3, CH4 de la radiocommande mémorisée. NO - Aucun réglage sélectionné 1-3 - Commande d'ouverture 1-4 - Commande de fermeture 1-5 - Commande pas-à-pas P3 - Commande d'ouverture partielle LG - Commande allumage/extinction lumière de courtoisie 1-9 - Commande d'arrêt</p> <p>Si une seule touche CH (quelconque) de la radiocommande est mémorisée, la commande d'ouverture ou pas-à-pas est exécutée. REMARQUE: les options 1-3 (ouverture) et 1-5 (pas-à-pas) sont présentes en alternative et dépendent de la sélection BC → RM.</p> <p>Si de deux à quatre touches CH de la même radiocommande sont mémorisées, les fonctions associées en usine aux touches CH sont les suivantes :</p> <ul style="list-style-type: none"> • CH1 = commande ouverture/pas-à-pas ; • CH2 = commande ouverture partielle ; • CH3 = commande allumage/extinction lumière de courtoisie ; • CH4 = commande d'arrêt. 	<p>NO</p> <p>1-3</p> <p>1-4</p> <p>1-5</p> <p>P3</p> <p>LG</p> <p>1-9</p>





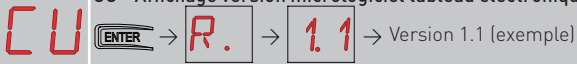
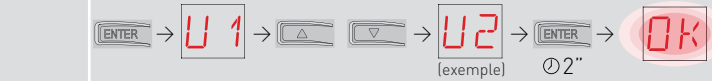
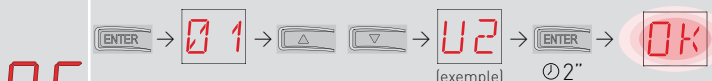

Écran	Description	Sélections disponibles
R0	ER - Annulation d'une seule radiocommande. 	
	EA - Annulation totale de la mémoire. 	
	RE - Réglage d'ouverture de la mémoire par commande à distance. OF - Désactivé ON - Activé. Quand il est activé (ON) la programmation à distance s'active. Pour mémoriser les nouvelles radiocommandes sans intervenir sur le tableau électronique, faire référence aux modes d'emploi des radiocommandes. REMARQUE : faire attention de ne pas mémoriser involontairement des radiocommandes non souhaitées.	ON OF
	EP - Réglage des messages radio cryptés En activant la réception des messages cryptés, le tableau électronique sera compatible avec des radiocommandes de type « ENCRYPTED ».	ON OF



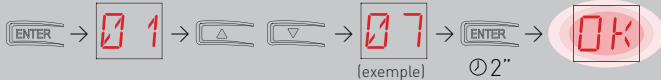
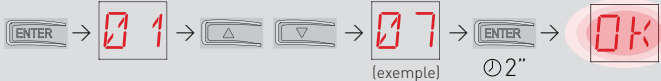





11.6 Menu de deuxième niveau SF (Special Functions)

Écran	Description	Sélections disponibles
SF - Special functions	CU - Affichage version micrologiciel tableau électronique. 	
	SV - Sauvegarde de la configuration de l'utilisateur sur un module mémoire du tableau électronique et/ou sur la carte microSD.  <p>Avec la sélection RO → MU → 10 il est possible de sauvegarder jusqu'à 2 configurations personnalisées dans les positions de mémoire U 1 et U 2 seulement avec un module de mémoire présent sur le tableau électronique. En présence de la carte microSD sur le tableau électronique, il est possible de sauvegarder jusqu'à 2 configurations personnalisées dans les positions J 1 et J 2.</p> <p>ATTENTION : dans le cas où on aurait sélectionné RO → MU → 20, il ne sera possible de sauvegarder aucune configuration utilisateur sur U 1 et U 2.</p> <p>ATTENTION : si l'écran affiche NO clignotant, le module mémoire ou la carte microSD pourrait ne pas être présent(e).</p>	U 1 U 2 J 1 J 2
	RC - Chargement de la configuration.  <p>On pourra charger les configurations de l'utilisateur précédemment sauvegardées U 1 et U 2 sur le module mémoire du tableau électronique ou J 1 et J 2 sur la carte microSD.</p>	U 1 U 2 J 1 J 2

















SF - Special functions	Écran	Description
	RL	<p>RL - Chargement de la dernière configuration réglée.</p>  <p>⊙2"</p> <p>Le tableau électronique sauvegarde automatiquement la dernière configuration réglée et la garde en mémoire dans le module mémoire ou dans la carte microSD.</p> <p>En cas de panne ou de remplacement du tableau électronique, il est possible de rétablir la dernière configuration de l'automatisme en introduisant le module mémoire ou la carte microSD et en chargeant la dernière configuration réglée.</p>

11.6.1 Autres paramètres configurables du niveau SF, disponibles avec **AT** → **AA** activé

SF	Écran	Description
	SP	<p>SP - Définition du mot de passe.</p>  <p>(exemple) ⊙2"</p> <p>REMARQUE : cette sélection n'est disponible que si le mot de passe n'est pas défini. La définition du mot de passe empêche l'accès aux sélections et aux réglages par un personnel non autorisé.</p> <p>Il est possible d'annuler le mot de passe saisi en sélectionnant la séquence J1=ON, J1=OFF, JR1=ON.</p>
	IP	<p>IP - Saisie du mot de passe.</p>  <p>(exemple) ⊙2"</p> <p>REMARQUE : cette sélection n'est disponible que si le mot de passe est défini. Quand le mot de passe n'est pas saisi l'on accède en modalité affichage indépendamment de la sélection effectuée avec JR1. Quand le mot de passe est saisi l'on accède en modalité entretien.</p>
	EU	<p>EU - Annulation des configurations de l'utilisateur et de la dernière configuration saisie présentes dans le module mémoire.</p>  <p>⊙2" ⊙2"</p>
	AL	<p>AL - Compteur des alarmes.</p> <p>Il permet d'afficher en séquence les compteurs des alarmes qui se activées au moins une fois.</p> <p>(code alarme + nombre d'événements).</p> <p>Avec  et , il est possible de parcourir tous les compteurs et d'afficher toutes les alarmes enregistrées.</p>
	AH	<p>AH - Chronologie des alarmes.</p> <p>Il permet d'afficher en séquence les compteurs des alarmes qui se sont activées (jusqu'à un maximum de 20).</p> <p>Avec  et , il est possible de parcourir toute la chronologie des alarmes. Le numéro et le code de l'alarme s'affichent en alternance à l'écran. Le numéro le plus élevé correspond à l'alarme la plus récente, le plus bas (0) à l'alarme la plus ancienne.</p>

Écran	Description	
AR  →  ⊙2"	AR - Réinitialisation des alarmes. Il permet de réinitialiser toutes les alarmes mémorisées (compteurs et chronologie). REMARQUE : quand l'installation est terminée, il est conseillé d'effacer les alarmes de manière à faciliter les contrôles futurs.	
AE  →  ⊙2"	AE - Écriture des alarmes sur la carte microSD. Il permet de créer dans la mémoire de la carte microSD un fichier texte contenant des informations relatives au tableau électronique, à savoir : version micrologiciel, compteur de manœuvres, compteurs horaires, paramètres de configuration et alarmes. REMARQUE : les compteurs, les alarmes et la chronologie des alarmes sont associés au numéro de la manœuvre pendant laquelle elles se sont activées.	
ED 	ED - Activation de diagnostic Active la sauvegarde périodique des données sur la carte microSD à usage diagnostic. NO - Désactivé. 01 - Usage intérieur (NE PAS UTILISER). 02 - Liste des événements sur carte microSD.	 
SU	SU - Retrait en sécurité de la carte microSD.	
IM	IM - Affichage courant moteur En sélectionnant M1, le courant absorbé par le moteur 1 s'affiche à l'écran. En sélectionnant M2, le courant absorbé par le moteur 2 s'affiche à l'écran.	
UP  →  ⊙2"	UP - Mise à jour du micrologiciel. Il active le bootloader de la carte pour exécuter la mise à jour du micrologiciel.	

11.7 Menu de deuxième niveau CC (Cycles Counter)

Écran	Description
CV  →  →  →  → 182 manœuvres (exemple)	CV - Affichage du compteur total manœuvres.
CP  →  →  →  → 716 manœuvres (exemple)	CP - Affichage du compteur partiel manœuvres.
CH  →  →  →  → 256 heures d'alimentation (exemple)	CH - Affichage du compteur heures d'alimentation.
BH  →  →  →  → 215 heures de fonctionnement par batterie (exemple)	BH - Affichage du compteur des heures d'alimentation par batterie.

11.8.1 Autres paramètres configurables du niveau EM, disponibles avec **AT** → **AA** activé

Écran	Description	Sélections disponibles
EM	LL - Seuil de tension pour signalisation de batteries faibles (V) [V] 17 - Minimum. 24 - Maximum. REMARQUE : le réglage s'effectue à des intervalles de sensibilité de 0,5 V, indiqués par l'allumage du point décimal droit.	17.24 22
	LB - Signalisation batteries faibles. 00 - Affichage à l'écran (message d'alarme 00). 01 - Affichage sur le flash clignotant (lorsque l'automatisme est arrêté, il clignote 2 fois toutes les heures) et à l'écran (message d'alarme 00). 02 - Affichage sur voyant portail ouvert (avec automatisme fermé il clignote 2 fois toutes les heures) et à l'écran (message d'alarme 00).	00 01 02
	BT - Modalité batterie. 00 - Anti-panique (il effectue l'ouverture suite à une coupure de courant du secteur, l'automatisme exécute une manœuvre d'ouverture et n'accepte pas d'autres commandes tant que l'électricité n'a pas été rétablie). 01 - Fonctionnement continu, la dernière manœuvre effectuée avant l'extinction du tableau électronique sera une manœuvre d'ouverture. 02 - Fonctionnement continu, la dernière manœuvre effectuée avant l'extinction du tableau électronique sera une manœuvre de fermeture.	00 01 02

11.9 Menu de deuxième niveau AP (Advanced Parameters)

Écran	Description	Sélections disponibles
AP - Advanced parameters	FA - Sélection du mode du fin de course d'ouverture. NO - Aucun SX - Fin de course d'arrêt (après l'activation le vantail arrête le mouvement). PX - Fin de course de proximité (après l'activation le vantail continue jusqu'à la butée et tout obstacle est considéré comme une butée). RA - Fin de course de ralentissement (après l'activation le vantail ralentit le mouvement).	NO SX PX RA
	FC - Sélection du mode du fin de course de fermeture. NO - Aucun. SX - Fin de course d'arrêt (après l'activation le vantail arrête le mouvement). PX - Fin de course de proximité (après l'activation le vantail continue jusqu'à la butée et tout obstacle est considéré comme une butée). RA - Fin de course de ralentissement (après l'activation le vantail ralentit le mouvement).	NO SX PX RA
	D6 - Sélection du dispositif branché aux bornes 1-6. NO - Aucun. SE - Bourrelet de sécurité (en cas d'ouverture du contact 1-6, après l'arrêt, le dispositif effectue un dégagement de 10 cm). S41 - Bourrelet de sécurité avec safety test (en cas d'ouverture du contact 1-6, après l'arrêt, le dispositif effectue un dégagement d'une durée qui dépend de la sélection AP → DE). PH - Cellules photoélectriques. P41 - Cellules photoélectriques avec safety test	NO SE S41 PH P41

Écran	Description	Sélections disponibles
D8	<p>D8 - Sélection du dispositif branché aux bornes 1-8. NO - Aucun. SE - Bourrelet de sécurité. S41 - Bourrelet de sécurité avec safety test. PH - Cellules photoélectriques. P41 - Cellules photoélectriques avec safety test.</p>	<p>NO SE S41 PH P41</p>
R9	<p>R9 - Configuration de l'entrée 30-9. NO - Désactivé. 9P - L'ouverture de l'entrée cause un arrêt permanent. 9T - L'ouverture de l'entrée cause un arrêt temporaire, le temps de fermeture automatique, si celle-ci est habilitée, s'active à la fermeture du contact. HR - Lorsque l'entrée est ouverte, l'automatisme fonctionne en modalité homme présent.</p>	<p>NO 9T 9P HR</p>
68	<p>68 - Sélection du dispositif branché simultanément aux bornes 1-6 et 1-8. NO - Aucun. SE - Bourrelet de sécurité. S41 - Bourrelet de sécurité avec safety test.</p> <p>S'il est différent de NO l'ouverture simultanée des entrées 1-6 et 1-8 cause :</p> <ul style="list-style-type: none"> -l'arrêt et l'inversion du mouvement pendant la manœuvre de fermeture. -l'arrêt et le dégagement d'une durée dépendant de la sélection AP → DE pendant la manœuvre d'ouverture. 	<p>NO SE S41</p>
D5	<p>D5 - Définition de la modalité d'affichage de l'écran. 00 - Aucun affichage. 01 - Commandes et sécurités avec test radiocommande (voir paragraphe 9.2). Affichage du compte à rebours du temps de fermeture automatique. 02 - État de l'automatisme (voir paragraphe 13.1). 03 - Commandes et sécurités (voir paragraphe 13.2).</p> <p>REMARQUE : le réglage 01 permet l'affichage de la réception d'une transmission par radiocommande pour les contrôles de la portée.</p>	<p>00 01 02 03</p>



REMARQUE : exécuter les réglages progressivement, et seulement après avoir effectué au moins trois manœuvres complètes, pour permettre au tableau électronique d'être correctement calibré et de relever d'éventuels frottements pendant les manœuvres.

11.9.1 Autres paramètres configurables du niveau AP, disponibles avec **AT** → **AA** activé

Écran	Description	Sélections disponibles
LU	<p>LU - Réglage du temps d'allumage de la lumière de courtoisie (s). Pour activer ce paramètre, régler au moins l'une des sélections BA → EO ou BA → FF comme lumière de courtoisie. Le réglage s'effectue à des intervalles de sensibilité différents.</p> <p>NO - Désactivé. - de 01" à 59" à des intervalles de 1 seconde ; - de 1' à 2' à des intervalles de 10 secondes ; - de 2' à 3' à des intervalles de 1 minute ; ON - Allumage permanent, extinction par commande radio.</p> <p>REMARQUE : La lumière de courtoisie s'allume au début de chaque manœuvre.</p>	<p>NO</p> <p>0 1 5 9</p> <p>1' 2'</p> <p>2' 3'</p> <p>ON</p>
LG	<p>LG - Réglage du temps d'allumage de la lumière de courtoisie à commande indépendante. [s] Pour activer ce paramètre, régler au moins l'une des sélections BA → EO ou BA → FF comme lumière de courtoisie. Le réglage s'effectue à des intervalles de sensibilité différents.</p> <p>NO - Désactivé. - de 01" à 59" à des intervalles de 1 seconde ; - de 1' à 2' à des intervalles de 10 secondes ; - de 2' à 3' à des intervalles de 1 minute ; ON - Allumage et extinction par commande radio.</p> <p>REMARQUE : l'allumage de la lumière ne dépend pas du début d'une manœuvre, mais il est possible de le commander séparément à l'aide la touche spécifique de la radiocommande.</p>	<p>NO</p> <p>0 1 5 9</p> <p>1' 2'</p> <p>2' 3'</p> <p>ON</p>
PT	<p>PT - Ouverture partielle fixe. ON - Activé. OF - Désactivé. Si le réglage est sur ON, une commande d'ouverture partielle lancée sur la cote d'ouverture partielle est ignorée. Si le contact 30-20 est fermé (par exemple à l'aide du temporisateur ou du sélecteur manuel), le portail s'ouvrira partiellement et si ensuite il est totalement ouvert (commande 30-3) puis refermé (même par fermeture automatique), il s'arrêtera sur la cote d'ouverture partielle.</p>	<p>ON OF</p>
DE	<p>DE - Durée du dégagement en cas d'intervention d'un bourrelet de sécurité. [s] Il règle la durée du dégagement en cas d'intervention d'un bourrelet de sécurité (actif ou passif) en ouverture et en fermeture. Sur les portails à doubles vantaux, il agit sur les deux vantaux. 00 - Désactivé.</p>	<p>0.0 2.0</p> <p>1.0</p>
DO	<p>DO - Durée du dégagement sur la butée en ouverture. [s/100] Il règle la durée du dégagement sur la butée mécanique d'ouverture. 00 - Désactivé. 99 - Maximum. REMARQUE : Non actif si FA → SX</p>	<p>00 99</p>
DC	<p>DC - Durée du dégagement sur la butée en fermeture. [s/100] Il règle la durée du dégagement sur la butée mécanique d'ouverture. 00 - Désactivé. 99 - Maximum. REMARQUE : Non actif si FC → SX.</p>	<p>00 99</p>

Écran	Description	Sélections disponibles	
OT	OT - Sélection type d'obstacle. 00 - Surintensité ou porte fermée 01 - Surintensité 02 - Porte fermée	00 01 02	01 <u>02</u>
CR	CR - Correction estimation vitesse. [%] NE PAS UTILISER (seulement diagnostic)	-- 9	+ 9
SM	SM - Sélection du mode de fonctionnement du dispositif branché aux bornes 1-6. 00 - Pendant la manœuvre, l'ouverture du contact de sécurité arrête le mouvement (avec dégagement si DB → SE / S4). 01 - Pendant la manœuvre, l'ouverture du contact de sécurité arrête le mouvement (avec dégagement si DB → SE / S4). Une fois le contact refermé, la manœuvre interrompue reprend. 02 - Pendant la manœuvre, l'ouverture du contact de sécurité arrête le mouvement (avec dégagement si DB → SE / S4). Une fois le contact refermé, le dispositif effectue une manœuvre d'ouverture. 03 - Pendant la manœuvre de fermeture, l'ouverture du contact de sécurité invertit le mouvement. Pendant la manœuvre d'ouverture, la sécurité est ignorée. 04 - Pendant la manœuvre d'ouverture, l'ouverture du contact de sécurité arrête le mouvement (avec dégagement si DB → SE / S4). Une fois le contact refermé, la manœuvre d'ouverture interrompue reprend. Pendant la manœuvre de fermeture, la sécurité est ignorée. 05 - Pendant la manœuvre de fermeture, l'ouverture du contact de sécurité arrête et invertit le mouvement. Pendant la manœuvre d'ouverture, l'ouverture du contact de sécurité arrête le mouvement (avec dégagement si DB → SE / S4).	00 01 <u>02</u> 03 04 05	01 03 05
TN	TN - Réglage de la température d'intervention du système électronique antigel NIO et rampes automatiques HS. [°C] La valeur ne se réfère pas à la température ambiante mais à la température à l'intérieur du tableau électronique.	-- 9	50 <u>10</u>
HS	HS - Réglage automatique des rampes. ON - Activé. OF - Désactivé. Quand il est activé (ON) à basses températures ambiantes, le temps de démarrage augmente ST jusqu'à la valeur maximale et le temps d'accélération TA et T0 diminue jusqu'à la valeur minimale. REMARQUE : pour un bon fonctionnement, le tableau électronique doit se trouver à la même température ambiante que celle des moteurs. La température d'intervention peut être réglée à l'aide de la sélection AP → TN .	ON OF	ON <u>OF</u>
TB	TB - Affichage permanent de la température à l'intérieur du tableau électronique. [°C]	ON OF	ON <u>OF</u>
WO	WO - Réglage du temps de préclignotement en ouverture. [s] Réglage du temps d'anticipation de l'allumage du flash clignotant par rapport au départ de la manœuvre d'ouverture par une commande volontaire. 00 - Minimum 05 - Maximum	00 05	05 <u>00</u>

AP

Écran	Description	Sélections disponibles
WC	WC - Réglage du temps de préclignotement en fermeture. [s] Réglage du temps d'anticipation de l'allumage du flash clignotant par rapport au départ de la manœuvre de fermeture par une commande volontaire. 00 - Minimum 05 - Maximum	0005 00''
TS	TS - Réglage du renouvellement du temps de fermeture automatique après le relâchement de la sécurité. [%] 00 - Minimum 99 - Maximum	0099 99
VR	VR - Réglage de la vitesse d'acquisition. [V]	0420 Voir paragraphe 11.2.1

12. Diagnostic

12.1 Enregistrement des données intégré dans la carte

Le tableau électronique Entrematic LCU40H est équipé d'un système interne qui permet à l'installateur de vérifier si des alarmes se sont activées, le nombre d'activations pour chaque alarme et la chronologie des vingt dernières alarmes survenues.

12.1.1 Compteur des alarmes

Lorsque les menus de troisième niveau sont activés (**AT** → **AA**), accéder à **SF** → **AL** pour afficher toutes les alarmes enregistrées du tableau électronique. Le code de l'alarme et le nombre d'activations s'affichent en alternance à l'écran.

Exemple : **M0** _ **05** _ **M0** _ **05** _

À l'aide des touches  et  il est possible de parcourir toute la liste des compteurs des alarmes.

12.1.2 Chronologie des alarmes

Lorsque les menus de troisième niveau sont activés (**AT** → **AA**), accéder à **SF** → **AH** pour afficher la chronologie jusqu'à un maximum des 20 dernières alarmes enregistrées. Le numéro de l'alarme et le code correspondant s'affichent en alternance à l'écran. Le numéro le plus élevé est associé à l'alarme la plus récente, tandis que le numéro le plus bas est associé à l'alarme la plus ancienne.

Exemple : - **1** _ **M0** _ - **1** _ **M0** _

À l'aide des touches  et  il est possible de parcourir toute la chronologie des alarmes.

12.1.3 Exportation des informations sur la carte microSD

Lorsque les menus de troisième niveau sont activés (**AT** → **AA**), la carte microSD est insérée et l'automatisme arrêté, accéder à **SF** → **AE** pour exporter tous les paramètres du tableau électronique sur la microSD. Le fichier de texte LCU40H_INFO.txt créé sur la carte microSD contient tous les compteurs des alarmes, la chronologie des vingt dernières alarmes, les statistiques de fonctionnement et la configuration complète du tableau électronique. En insérant la carte microSD dans un PC et en ouvrant le fichier LCU40H_INFO.txt avec le logiciel Entrematic, il est possible de voir toutes les données du tableau électronique.



REMARQUE : une fois l'installation terminée, il est conseillé d'effacer l'enregistrement des données interne.

12.2 Enregistrement des données étendu à la carte microSD

Le tableau électronique Entrematic LCU40H est en mesure d'enregistrer chaque événement/alarme pour chaque manœuvre exécutée.

Pour ce faire, il faut laisser une carte microSD insérée dans le connecteur prévu à cet effet et, avec les menus de troisième niveau activés (**AT** → **AA**), régler **SF** → **EJ** → **02**. De cette manière, à la fin de chaque manœuvre, le tableau électronique sauvegardera sur la carte microSD, dans le fichier LCU40H.log du dossier LCU40H_LOG, tous les événements enregistrés jusqu'à ce moment-là.

Il est possible d'afficher tous les journaux enregistrés, en insérant la carte microSD dans un PC et en ouvrant le fichier LCU40H.log avec le logiciel Entrematic.

Nous reportons ci-après un exemple d'affichage des événements enregistrés :

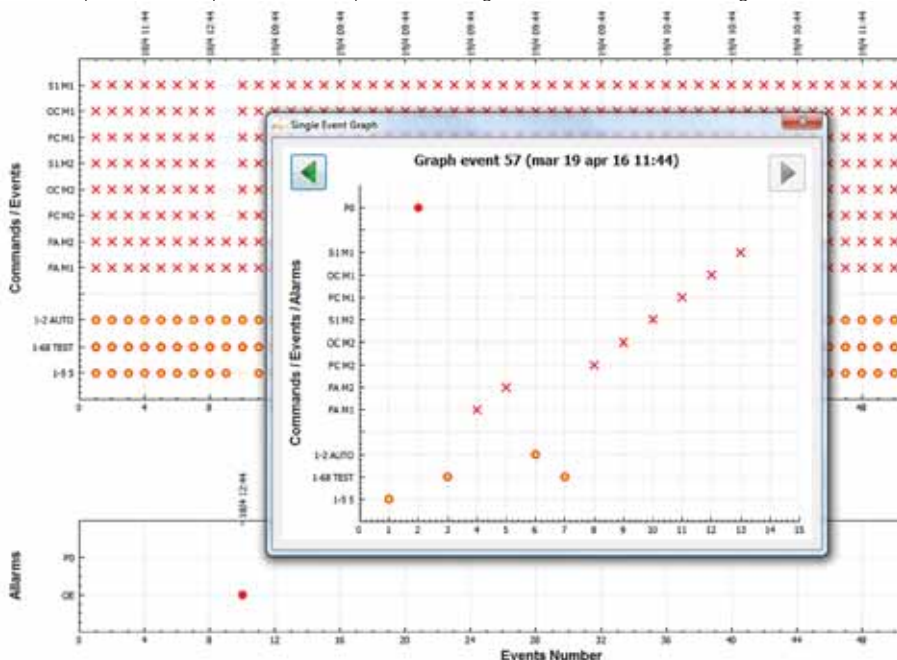









13. Signalisations affichables à l'écran

i REMARQUE : il est possible qu'en raison de la typologie de l'automatisme et du tableau électronique certains affichages ne soient pas disponibles.

13.1 Affichage de l'état de l'automatisme

i REMARQUE : la modalité d'affichage état automatisme est visible seulement avec Modalité affichage écran réglé sur 02.

AP ▶ DS ▶ 02









Écran	Description	Écran	Description
	Automatisme fermé.		Automatisme en ouverture.
	Automatisme ouvert.		Automatisme en fermeture d'ouverture partielle.
	Automatisme fermé en position intermédiaire.		Automatisme en ouverture partielle.
	Automatisme en fermeture.		Automatisme ouvert partiellement.

13.2 Affichage des sécurités et des commandes

i REMARQUE : la modalité affichage sécurités et commandes est visible seulement en Modalité affichage écran réglé sur 01 ou sur 03.

AP ▶ DS ▶ 01

AP ▶ DS ▶ 03

Écran	Description	Écran	Description
	1-2 - Commande activation fermeture automatique.		1-6 - Sécurité avec arrêt en ouverture et en fermeture.
	1-3 - Commande d'ouverture.		1-8 - Sécurité avec inversion en fermeture.
	1-4 - Commande de fermeture.		1-9 - Commande STOP.
	1-5 - Commande pas-à-pas.		68 - Sélection du dispositif branché simultanément aux bornes 1-6 et 1-8.

Écran	Description	Écran	Description
P3	P3 - Commande d'ouverture partielle.	S2.	S2. - Détection d'une butée en ouverture moteur 1.
3P	3P - Commande d'ouverture présence humaine.	S.2.	S.2. - Détection d'une butée en ouverture moteur 2.
4P	4P - Commande de fermeture présence humaine.	00.	00. - Limite de détection d'obstacles en ouverture atteinte moteur 1.
R X	RX - Réception radiocommande (d'une touche quelconque en mémoire d'un émetteur présent en mémoire).	0.0.	0.0. - Limite de détection d'obstacles en ouverture atteinte moteur 2.
N X	NX - Réception radiocommande (d'une touche quelconque non en mémoire). REMARQUE : avec la sélection AP → JS → 0 1 il s'affiche également à la réception d'une commande d'un émetteur non mémorisé.	0C.	0C. - Limite de détection d'obstacles en fermeture atteinte moteur 1.
		0.C.	0.C. - Limite de détection d'obstacles en fermeture atteinte moteur 2.
E X	EX - Réception radiocommande rolling-code hors séquence.	RV	RV - Activation/désactivation du récepteur radiocommande incorporé par RDX.
EP	EP - Réception radiocommande non conforme à la configuration du paramètre RD → EP	MQ	MQ - Manœuvre d'acquisition butées mécaniques en cours.
C X	CX - Réception commande depuis une carte AUX1.	HT	HT - Chauffage des moteurs (fonction NIO) en cours.
C Y	CY - Réception commande depuis une carte AUX2.	J 1	JR1 - Variation d'état du jumper JR1.
F.C.	FC. - Fin de course de fermeture moteur 1.	PC	PC - Reconnaissance HOST (Personal Computer) connectée.
F.C.	F.C. - Fin de course de fermeture moteur 2.	ES	ES - Passage à la modalité Green Mode (Économie d'énergie).
F.A.	FA. - Fin de course d'ouverture moteur 1.	1C	1C - Manœuvre de fermeture 1 vantail à la fois.
F.A.	F.A. - Fin de course d'ouverture moteur 2.	SD	SD - Reconnaissance carte microSD.
S 1.	S1. - Détection d'une butée en fermeture moteur 1.	ED	ED - Sauvegarde du journal dans la microSD.
S.1.	S.1. - Détection d'une butée en fermeture moteur 2.		

13.3 Affichage alarmes et anomalies



ATTENTION : l'affichage d'alarmes et d'anomalies survient avec n'importe quelle sélection d'affichage effectuée. La signalisation des messages d'alarme a la priorité sur tous les autres affichages.

Typologie alarme	Écran	Description	Action corrective
Alarme mécanique	M0	M0 - Type automatisme non sélectionné.	Sélectionner un type d'automatisme dans le menu AT → AS .
	M4	M4 - Court-circuit sur le moteur 1	Vérifier le raccordement du moteur 1.
	M5	M5 - Court-circuit sur le moteur 2	Vérifier le raccordement du moteur 1.
	MB	MB - Absence moteur 1 durant une manœuvre.	Vérifier le raccordement du moteur 1.
	MC	MC - Absence moteur 2 durant une manœuvre (si un fonctionnement avec 2 moteurs réglé).	Vérifier le raccordement du moteur 2.
	MD	MD - Fonctionnement non régulier de la fin de course d'ouverture moteur 1.	Vérifier le raccordement de fin de course d'ouverture du moteur 1.
	ME	ME - Fonctionnement non régulier de la fin de course de fermeture moteur 1.	Vérifier le raccordement de fin de course de fermeture moteur 1.
	MF	MF - Fonctionnement non régulier de la fin de course d'ouverture moteur 2.	Vérifier le raccordement de fin de course d'ouverture du moteur 2.
	MG	MG - Fonctionnement non régulier de la fin de course de fermeture moteur 2.	Vérifier le raccordement de fin de course de fermeture moteur 2.
	MH	MH - Superposition incorrecte des vantaux.	Vérifier que le moteur qui effectue l'ouverture en premier (M1) est branché selon les indications de la fig. 1.
	MI	MI - Détection du troisième obstacle consécutif.	Vérifier la présence d'obstacles permanents le long de la course de l'automatisme.
	OD	OD - Obstacle en ouverture sur le vantail 1.	Vérifier la présence d'obstacles le long de la course de l'automatisme.
	OE	OE - Obstacle en fermeture sur le vantail 1.	Vérifier la présence d'obstacles le long de la course de l'automatisme.
	OF	OF - Obstacle en ouverture sur le vantail 2.	Vérifier la présence d'obstacles le long de la course de l'automatisme.
OG	OG - Obstacle en fermeture sur le vantail 2.	Vérifier la présence d'obstacles le long de la course de l'automatisme.	
Alarme sur la configuration	S6	S6 - Réglage incorrect du test des sécurités.	Vérifier la configuration des paramètres DB , DB , 68 . Si 68 → S41 , DB et DB ne peuvent pas être P41 ou S41 .
Alarme d'entretien	V0	V0 - Demande intervention entretien.	Continuer avec l'intervention d'entretien programmé.

Typologie alarme	Écran	Description	Action corrective
Alarme interne du tableau électronique	I5	I5 - Tension 0-1 absente (régulateur de tension en panne ou court-circuit accessoires).	Vérifier l'absence d'un court-circuit dans le raccordement 0-1. Si le problème persiste, remplacer le tableau électronique.
	I6	I6 - Tension 0-1 excessive (panne du régulateur de tension).	Remplacer le tableau électronique.
	I7	I7 - Erreur paramètre interne hors limite.	Effectuer une réinitialisation. Si le problème persiste, remplacer le tableau électronique.
	I8	I8 - Erreur séquence de programme.	Effectuer une réinitialisation. Si le problème persiste, remplacer le tableau électronique.
	IA	IA - Erreur paramètre interne (EEPROM/FLASH).	Effectuer une réinitialisation. Si le problème persiste, remplacer le tableau électronique.
	IB	IB - Erreur paramètre interne (RAM).	Effectuer une réinitialisation. Si le problème persiste, remplacer le tableau électronique.
	IC	IC - Erreur timeout manœuvre (>5 min ou >7 min en acquisition).	Vérifier manuellement si le vantail se déplace librement. Si le problème persiste, remplacer le tableau électronique.
	IE	IE - Panne du circuit d'alimentation.	Effectuer une réinitialisation. Si le problème persiste, remplacer le tableau électronique.
	IM	IM - Alarme MOSFET moteur 1 en court-circuit ou toujours ON.	Effectuer une réinitialisation. Vérifier les réglages / le fonctionnement des éventuels fins de course. Si le problème persiste, remplacer le tableau électronique.
	IN	IN - Alarme MOSFET moteur 2 en court-circuit ou toujours ON.	Effectuer une réinitialisation. Si le problème persiste, remplacer le tableau électronique.
	IO	IO - Circuit de puissance moteur 1 interrompu (MOSFET moteur ouvert ou toujours OFF).	Effectuer une réinitialisation. Si le problème persiste, remplacer le tableau électronique.
	IP	IP - Circuit de puissance moteur 2 interrompu (MOSFET moteur ouvert ou toujours OFF).	Effectuer une réinitialisation. Si le problème persiste, remplacer le tableau électronique.
	IS	IS - Erreur test circuit lecture courant moteur 1.	Effectuer une réinitialisation. Si le problème persiste, remplacer le tableau électronique.
	IT	IS - Erreur test circuit lecture courant moteur 2.	Effectuer une réinitialisation. Si le problème persiste, remplacer le tableau électronique.
	IU	IS - Erreur test circuit lecture tension moteur 1.	Effectuer une réinitialisation. Si le problème persiste, remplacer le tableau électronique.
	IV	IS - Erreur test circuit lecture tension moteur 2.	Effectuer une réinitialisation. Si le problème persiste, remplacer le tableau électronique.
	XX	XX - Réinitialisation micrologiciel commandée par la pression simultanée des touches  +  .	
	WD	WD - Réinitialisation micrologiciel non commandée.	

Typologie alarme	Écran	Description	Action corrective
Alarme des opérations radiocommande	R0	R0 - Introduction d'un module mémoire contenant un nombre de radiocommandes mémorisées supérieur à 100. Attention : le réglage RO → MU → 20 s'effectue automatiquement.	Pour permettre la sauvegarde des configurations de l'installation sur le module mémoire, il faut effacer certaines radiocommandes mémorisées et porter le total à un nombre inférieur à 100. Régler RO → MU → 10 .
	R3	R3 - Module de mémoire non relevé.	Introduire un module de mémoire.
	R4	R4 - Module de mémoire non compatible avec le tableau électronique.	Introduire un module de mémoire compatible.
	R5	R5 - Absence de communication série avec le module de mémoire.	Remplacer le module mémoire.
	R6	R6 - Introduction d'un module de mémoire spécifique pour l'essai.	
Alarme sur la tension	P0	P0 - Absence de tension de réseau.	Vérifier que le tableau électronique est correctement alimenté. Vérifier le fusible de ligne. Vérifier l'alimentation du réseau.
	P1	P1 - Tension microinterrupteur insuffisante.	Vérifier que le tableau électronique est correctement alimenté.
Alarme batterie	B0	B0 - Batterie faible	Vérifier la tension de la batterie. Remplacer la batterie.
Alarme accessoires	A0	A0 - Test capteur de sécurité sur le contact 6 échoué.	Vérifier que le fonctionnement du dispositif SOFA1-A2 soit correct. Si la fiche supplémentaire SOF n'est pas introduite, vérifier que le test sécurité soit désactivé.
	A1	A1 - Test capteur de sécurité sur les contacts 6 et 8 simultanés échoué.	Vérifier le câblage et le bon fonctionnement du capteur de sécurité.
	A3	A3 - Test capteur de sécurité sur le contact 8 échoué.	Vérifier que le fonctionnement du dispositif SOFA1-A2 soit correct. Si la fiche supplémentaire SOF n'est pas introduite, vérifier que le test sécurité soit désactivé.
	A7	A7 - Branchement erroné du contact 9 au bornier 41.	Vérifier le raccordement correct entre les bornes 1 et 9.
	A9	A9 - Surcharge sur sortie +LP-.	Vérifier le fonctionnement correct du dispositif raccordé à la sortie +LP- .
	AB	AB - Surcharge sur sortie 30-13.	Vérifier le fonctionnement correct du dispositif raccordé à la sortie 30-13.
AG	AG - Alarme court-circuit sur la sortie -LK+.	Vérifier le fonctionnement correct du dispositif raccordé à la sortie -LK+.	

14. Recherche des défaillances

Défauts	Cause probable	Signalisation Alarme	Action corrective	
Le tableau électronique ne s'allume pas.	Absence de tension.		Vérifier le câble d'alimentation et les câblages correspondants.	
	Surcharge sortie 0-30.		Débrancher les éventuelles charges raccordées à la borne 30.	
L'automatisme ne s'ouvre ou ne se referme pas.	Absence de l'alimentation.		Vérifier le câble d'alimentation.	
	Accessoires en court-circuit.	IS	Débrancher tous les accessoires des bornes 0-30 (la tension de 24V= doit être présente) et les rebrancher un à la fois. Contacter l'Assistance Technique	
	Fusible de ligne grillé.		Remplacer le fusible.	
	Les contacts de sécurité sont ouverts.	I-6 6-8	I-8	Vérifier que les contacts de sécurité sont correctement fermés (N.F.).
	Les contacts de sécurité ne sont pas correctement raccordés ou bien le bourrelet de sécurité autocontrôlé ne fonctionne pas correctement.	A0 A1 A3	I-6 I-8 6-8	Vérifier les raccordements aux bornes 6-8 du tableau électronique et les raccordements au bourrelet de sécurité autocontrôlé.
	Les cellules photoélectriques sont activées.	I-6	I-8	Contrôler la propreté et le fonctionnement des cellules photoélectriques.
	La fermeture automatique ne marche pas.			Lancer une commande quelconque. Si le problème persiste, contacter l'Assistance Technique.
	Défaut du moteur.	MB MC		Vérifier le raccordement du moteur, si le problème persiste contacter l'Assistance Technique.
Les sécurités extérieures n'interviennent pas.	Raccordements erronés entre les cellules photoélectriques et le tableau électronique.		Vérifier l'affichage de I-6 / I-8 Raccorder les contacts de sécurité N.F. en série entre eux et retirer les éventuels pontets du bornier du tableau électronique.	
			Vérifier le réglage de AP → DB et AP → DB	
L'automatisme s'ouvre et se referme sur une courte distance, puis s'arrête.	Présence de frottements.	MI	Vérifier manuellement si l'automatisme se déplace librement, vérifier le réglage de R1/R2 Vérifier le fonctionnement des éventuels fins de course. Contacter l'Assistance Technique	
La radiocommande a peu de portée et elle ne marche pas avec l'automatisme en mouvement.	L'émission radio est empêchée par les structures métalliques et les murs en béton armé.		Installer l'antenne à l'extérieur.	
			Remplacer les batteries des émetteurs.	
La commande radio ne marche pas.	Module mémoire absent ou module mémoire erroné.	R0	Éteindre l'automatisme et insérer le module mémoire correct.	
		R3	Contrôler la bonne mémorisation des émetteurs sur la radiocommande incorporée. En cas de panne du récepteur radio incorporé au tableau électronique, il est possible d'obtenir les codes des radiocommandes en enlevant le module mémoire.	
		R5		

Tous les droits relatifs à ce matériel sont la propriété exclusive d'Entrematic Group AB.

Les contenus de cette publication ont été rédigés avec le plus grand soin, cependant Entrematic Group AB décline toute responsabilité en cas de dommages causés par d'éventuelles erreurs ou omissions présentes dans ce document. Nous nous réservons le droit d'apporter d'éventuelles modifications sans préavis. Toute copie, reproduction, retouche ou modification est expressément interdite sans l'autorisation écrite préalable d'Entrematic Group AB.

ENTRE//MATIC



Entrematic Group AB
Lodjursgatan 10
SE-261 44, Landskrona
Sweden
www.entrematic.com

